

# 柏西ロータリークラブ会報



## CLUB REPORT



第2790地区

創立 1975. 11. 7

承認 1975. 11. 24

ROTARY CLUB OF KASHIWA-WEST CHIBA JAPAN

### 四つのテスト

1. 真実かどうか？
2. みんなに公平か？
3. 好意と友情を深めるか？
4. みんなのためになるかどうか？

R I 会長テーマ

"Real Happiness is Helping Others"  
"まことの幸福は人助けから"

会長 金子正彰  
幹事 井上金男

## 会報 第795号 (1992. 7. 3)

＜新旧役員交替式 於：プラザハイアン＞

### ＜第821回例会＞

### ＜榎本会長挨拶＞

こんばんは、お忙しい所ご苦勞様でございます。来賓のお客様にはお忙しいところにもかかわらずご出席下さいまして、誠にありがとうございます。

さて、私の任期も交替の時期になりまして、まずこの年度の役員の皆様方には、2年分の奉仕活動をしていただきまして誠にありがとうございます。感謝致します。

本年度は優和で楽しいクラブにしたいという心掛けをもちましてここに1年を無事に終了することが出来ましたのもひとえに皆様方のご協力のたまものと深く感謝致します。誠にありがとうございます。

そして理事の皆様方をはじめ4大部門の委員長さんや役員の皆様には本当にありがとうございました。

簡単ですがこれをもちまして御礼の言葉と致します。大変にありがとうございました。

### ＜幹事報告＞

#### 1. 柏市国際交流協会より

\* 第19回交換青少年歓送迎会のご案内

日時 平成4年7月15日(水)

午後6時30分

会場 ホテルオークスロイヤルホール

\* 平成4年度運営賛助金の寄付の依頼について

例会日 金曜日 PM. 12:30

例会場 和光証券(株)柏支店

柏市末広町4-16 電話 柏 0471-47-1050

クラブ会報委員長 水野照久

副委員長 貝瀬軍一

事務局 柏市東上町7-18 柏商工会館2階

電話 0471-67-5233

FAX 0471-66-8282

会報委員 日光 進 榎 隆夫 田嶋凱紀

## 〈金子新会長挨拶〉

一言ご挨拶申し上げます。本日は公務多忙でいらしゃいます。市長さん、そして生みの親でいらしゃいます特別代表榎本様のご来駕を賜り交替式の出来ますこと、大変有難く厚くお礼申し上げます。

新年度も愈スタートした訳でございますが、昨年はR I会長ラジンドラ・K・ザブー「自分を超えた眼を」を旗印に榎本会長、藤本幹事様を中心にいたしまして友好親睦を計り乍ら奉仕活動に邁進されました、一同心から敬意と感謝を申し上げる次第でございます。本当に一年間ご苦勞様でした。

前々から覚悟は出来ているつもりでしたが、直前会長より会長バッヂを胸に頂き改めて身の引締る思いでいっぱいでございます。

光陰矢の如しと申しますが、月日の経つのは本当に早いもので特別代表の小さく生んで大きく育てよのモットーに歴代会長様方のご努力の積重ねで、このような立派なクラブに成長致しました。改めて残されました業績に対しまして深く敬意を申し上げる次第でございます。

扨愈18代目の会長として勤めさせていただく訳ですがご覧の通り、浅学非才会長職は重荷でございますが微力ではございますが、全勢力を傾注して行く所存でございますので、皆様方の倍旧のご指導の程をお願い申し上げます。

本年R I会長クリフオード・L・ダクターマン会長は次のようなテーマを下さいました。「まことの幸福は人助けから」今更私しが申し上げるまでもなく、皆様よく熟知実行されていることでございます。極めて単純明解なテーマでございます。

本年は、このテーマに宣りロータリーの原点奉仕の理想を追求してまいりたいと存じますので宜しくお願い申し上げます。

このような席での言葉として不適當かとは存じますが、人間古いものでつい出てしまいでございますが、家の身生は上さんで持つと云われますが、会の運営も又同じ、要になるのは何んと申しましても幹事さんでございます。幸運にも井上さんと云う若さ溢れる方に巡り逢い光栄に存じて居ります。

本年は井上幹事を軸とし、理事、役員、そして各委員長さん方の叱咤激励をいただき乍ら一年間勤めさせていただく重ねて高座からお願ひ申し上げます。

世の中には表活動には必ず裏方さんがあります。裏方さんの陰の力添によって主役が光ります。

私達会の中にも事務局と云う裏方さんがいらしゃいます。後方に我が西クラブマスコットがお二人並んでいらしゃいます。岡島嬢と片岡嬢でございます。お二方には常日頃本当にご苦勞様です。尚岡島嬢には板倉会長年度より私しを含めて6代のご協力をいただき本当に永い間ご苦勞様でした。この7月をもってお別れすることになりました。今、尚早かとは存じますが感謝の言葉を送らせていただきます本当に有難うございました。

今、私一つの諺を思い起しているのですが「立つ鳥後を汚さず」という諺がございますが、岡島さんにはお隣にいらしゃいます片岡さんを黒子役に仕立てて下さいました。お陰様で会の運営も安心でございます。片岡さんにも今後宜しくお願ひいたします。

本日は交代式という晴れの席に甚々とりとめなく申し上げましたが、どうぞこの一年間



よろしくお願い申し上げます。

最後になりましたが、ご来会の皆様方のご健勝ご発展を祈念申し上げ言葉整いませんがお願いのご挨拶といたします。

### <柏市長鈴木 眞様ご挨拶>

皆様こんばんは、今日は大変遅れて誠に申し訳ございません。

実は5時から3つ程会議がございまして3つ目がこれで、ここに到達した訳でございます。今日は役員交替式盛大に開催されて心からお喜び申し上げます。

又、西ロータリーの皆様には、常日頃大変温かい友情をいただいて居りまして感謝にたえません。又、先般は今日新会長になられました金子会長さんをはじめ、わざわざおいでいただきまして皆さんの温かい友情で、又、名誉会員という推挙をいただきまして、本当に感激を致して居ります。有難うございました。

柏市もお陰様で順調な発展をして居ります。又、今後いろいろな問題があると思いますが、全力を持って取り組んでまいりますのでどうぞよろしく激励を申し上げる次第でございます。いつも皆様のご好意にあまえて居りますが、今後とも頑張りますが、どうぞよろしくお願い申し上げます。

最後になりましたが西ロータリークラブのますますのご発展と会員皆様方のご健勝とご多幸を心からお祈り致しましてご挨拶にかえさせていただきます。

### <榎本越特別代表ご挨拶>

こんばんは、本日は役員交替式にご招待いただきまして誠にありがとうございます。

前年度の会長、幹事、役員さん本当にご苦労様でございました。親睦と和という形で本当に気持ちよく1年間過ぎたような感じが致します。私も例会に出席した時も楽しい例会に仲間入りさせていただきました。

また本年度の金子会長年度もこれに勝る仲のいいクラブになるのではないかとこう感じさせられております。

今2つだけ申し上げさせて載せます。

1つは先日の年次大会の時に柏西は財団で表彰されたと聞き、私は胸がいっぱいになりました。初代の亡くなりました会長、幹事染谷伝三郎さん、鈴木千之さん、それに北村千秋さんクラブ発足に当り若い者の教育が大事だと世界を見させようじゃないかと、それには財団をと、各自の成績も上がるレクラブの成績も上がる、西クラブは全員財団に協力していこうじゃないかというのが趣旨でした。これは3人の遺言みたいなものです。それがいまだにいつか座折するのではないかと考えていたのですがそれが無事に続いているという事は全員が先輩の趣旨をのっとってそれに続いているものと感謝して居ります。

もう1つはローターアクトクラブです。

最初は菊田さんが作ってくれました。それが、今は140のクラブになりました。今地区で中村博巨会員がやっていますが、ローターアクトクラブにもご協力いただければ良いと思います。これからも明かるい和のあるクラブに進んでくれる事を望んで居ります。

### <来賓の方々>

柏市長 鈴木 眞様  
榎本 越 特別代表  
米山奨学生 翁 正 哲  
陳 シュクケイ

<ニコニコBOX>

柏市長 鈴木 眞 様

榎 本 越 特別代表

陳 シュクケイ 様

1年間ありがとうございます

榎 本 秀 男 会員

藤 本 義 昭 会員

1年間よろしくお願ひします

金 子 正 彰 会員

井 上 金 男 会員

国土庁長官より大臣表彰受けました

森 下 俊 夫 会員

<出席報告>

会員 54名 欠席 0名 出席率 100%

# 柏西ロータリークラブ会報



CLUB  
REPORT



第 2790 地区

創立 1975. 11. 7

承認 1975. 11. 24

ROTARY CLUB OF KASHIWA-WEST CHIBA JAPAN

## 四つのテスト

1. 真実かどうか?
2. みんなに公平か?
3. 好意と友情を深めるか?
4. みんなのためになるかどうか?

R I 会長テーマ

"Real Happiness is Helping Others"  
"まことの幸福は人助けから"

会長 金子正彰

幹事 井上金男

## 会 報 第 796 号 (1992. 7. 10)

### <第 822 回例会>

点 鐘 金子正彰 会長  
会長報告 金子正彰 会長  
幹事報告 井上金男 幹事  
点 鐘 金子正彰 会長

東金市東岩崎 1-5 東金商工会館 4 F

\* 地区役員住所一覧

\* 記念ゴルフ大会開催について

期 日 平成 4 年 8 月 31 日 (月)

会 場 新千葉カントリークラブ

参加費 10,000円

締切日 平成 4 年 7 月 31 日 (金)

### <幹事報告>

1. 国際ロータリー直前ガバナー土屋秀雄様  
より、ご退任の挨拶が届いています。

2. 国際ロータリーガバナーエレクト南部裕  
様より

\* 1992~93年度地区役員として中村博亘会  
員に委嘱状が届いています。

3. ガバナー事務所より

\* ガバナー事務所開設の案内

4. ロータリー財団委員会より

\* 奨学生選考結果

第一次試験合格者 栃平幸子様

5. 分区代理森山次雄様より

\* 第10分区会長幹事会の案内

日 時 平成 4 年 7 月 20 日 (月)

18時より

場 所 富士見軒

例会日 金曜日 PM. 12:30

例会場 和光証券(株)柏支店

柏市末広町 4-16 電話 柏 0471-47-1050

事務局 柏市東上町 7-18 柏商工会館 2 階

電話 0471-67-5233

FAX 0471-66-8282

クラブ会報委員長 水野照久

副委員長 貝瀬軍一

会報委員 日光

進 榎 隆夫



会費 各クラブ20,000円

(必ず2名出席)

6. 柏市国際交流協会より

- \* 設立総会の結果報告、かわら版の送付、  
銀行口座開設の通知

7. 柏市社会福祉協議会より

- \* 平成4年度法人会費納入の依頼  
10,000円
- \* 19第回柏市歳末助け合いチャリティーシ  
ョウ後援の依頼

<ビジター>

野田セントラルRC 秋山 幸則 会員

<お祝いごと>

会員誕生日

赤 沢 洋 会員

鈴 木 健 吾 会員

染 谷 正 三 会員

御婦人誕生日

根 来 富士雄 会員夫人

御 生 忠 史 会員夫人

結婚記念日

木 村 和 俊 会員

<ニコニコBOX>

会員誕生

赤 沢 洋 会員

鈴 木 健 吾 会員

染 谷 正 三 会員

御婦人誕生

根 来 富士雄 会員

御 生 忠 史 会員

御結婚記念

木 村 和 俊 会員

市川東葛信用金庫理事に重任。お孫さん、

Jサッカー日本代表で韓国へ遠征試合に出

発

安 田 正 男 会員

<出席報告>

会員 54名 欠席 12名 出席率 77.7%

欠席者

伊藤 幸市 池田 豊 大竹 元二

川和 弘行 高橋 徳 田中公仁男

日光 進 堀田 達男 楨 慎吾

森下 俊夫 水野 照久 矢口 正雄

○前回欠席者メーカーキャップ 0名

修正出席率 %

1992～93年度 第1回 柏西ロータリークラブ理事会議事録

開催年月日		平成4年7月10日						会長		金子正彰		
開催場所		例会場 13時30分						幹事		井上金男		
理事	金子正彰	板倉茂	宇田川恵司	古田稜治	榎本秀男	藤本義昭	田口正	島田宜尚	森下俊夫	鈴木子郎		出席者数
出席	○	○	○	○	×	○	○	○	×	×		9名
議 題 概 要												
1. 新入会員の件 田嶋凱紀様											可	
1. 国際交流協会の寄付											可	
1. 財団奨学生について (田中委員長に一任)											否	
1. 榎本秀男会員出席免除											可	
1. 予算について											可	
1. その他 福祉協議会の法人会費 10,000円												

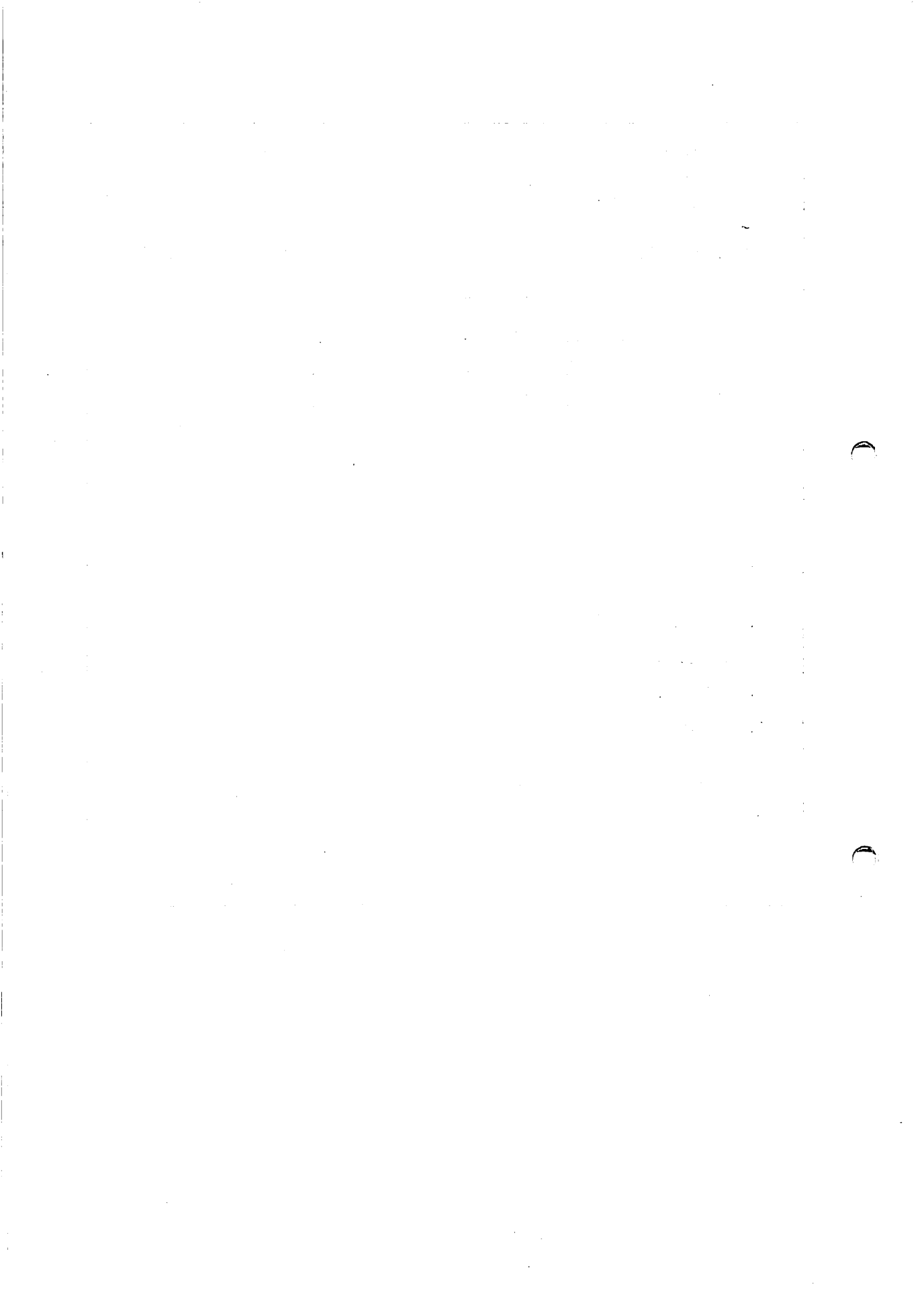



# 柏西ロータリークラブ会報



## CLUB REPORT



第2790地区

創立 1975. 11. 7

承認 1975. 11. 24

ROTARY CLUB OF KASHIWA-WEST CHIBA JAPAN

### 四つのテスト

1. 真実かどうか?
2. みんなに公平か?
3. 好意と友情を深めるか?
4. みんなのためになるかどうか?

RI会長テーマ

"Real Happiness is Helping Others"  
"まことの幸福は人助けから"

会長 金子正彰  
幹事 井上金男

## 会報 第797号 (1992. 7. 13)

### <第823回例会>

点 鐘 金子正彰 会長  
会長報告 金子正彰 会長  
幹事報告 井上金男 幹事  
点 鐘 金子正彰 会長

### 3. 柏市国際交流協会より

\* グアム親善使節団の歓迎会について

日 時 8月1日(土) 午後6時

場 所 プラザハイアン

会 費 5,000円

締切日 7月29日

### <幹事報告>

#### 1. ガバナー事務局より

\* 地区大会の案内

期 日 11月7日(土) 8日(日)

会 場 東金文化会館

#### 2. 世界社会奉仕委員長セミナー開催の案内

日 時 8月9日(日) 13時30分

場 所 ベリエホール

千葉駅ビル 5F 富士の間

#### 4. 柏まつり実行委員会より

\* 柏まつり全体会議開催について

日 時 7月20日(月)

午後1時30分~3時

場 所 ホテルサンガーデン柏 3F  
天空東の間

議 題 プログラムとその内容

収支予算、委員の役割分担他

#### 5. 「柏にプロサッカーチームを呼ぶ会」より

\* 発会式のお礼と再度署名のお願い

例会日 金曜日 PM. 12:30

例会場 和光証券(株)柏支店

柏市末広町4-16 電話 柏 0471-47-1050

事務局 柏市東上町7-18 柏商工会館2階

電話 0471-67-5233

FAX 0471-66-8282

クラブ会報委員長 水野照久

副委員長 貝瀬軍一

会報委員 日光

進 榊

隆夫

田嶋凱紀

### <ビジター>

柏ローターアクト前会長

青木 雅人

柏ローターアクト新会長

蜂須賀 則夫

財団学生

栃平 幸子

### <ニコニコBOX>

金子 正彰 会長

(役員交換式が東葛毎日新聞に掲載された)

増田 正司 会員

(お孫さんが大利根地産のクラブチャンピオン)

染谷 正三 会員

(柏まつり田中地区大会無事終了)

写真有難とう:

板倉、金子、菊田、島田、鈴木(子)、染谷、

鈴木(喜)、中村(博)、牧、森下、水野、

増田、大野、清水各会員

### <出席報告>

会員 54名 欠席 22名 出席率 43.98%

欠席者

水野 照久 伊東 幸市 大竹 元二

川和 弘行 池田 豊 木本 和秀

小菅 一雄 鈴木 康之 田口 正

田中公仁男 高橋 徳 中村 佳弘

日光 進 根来富士男 古田 穰治

藤本 茂昭 堀田 達男 榎 慎吾

飯合 幸夫 矢口 正雄 吉野 一実

貝瀬 軍一

○前回欠席者 メーキャップ 6名

修正出席率 88.69%

# 柏西ロータリークラブ会報



CLUB  
REPORT



第2790地区

創立 1975. 11. 7

承認 1975. 11. 24

ROTARY CLUB OF KASHIWA-WEST CHIBA JAPAN

## 四つのテスト

1. 真実かどうか?
2. みんなに公平か?
3. 好意と友情を深めるか?
4. みんなのためになるかどうか?

RI会長テーマ

"Real Happiness is Helping Others"  
"まことの幸福は人助けから"

会長 金子正彰  
幹事 井上金男

会報 第798号 (1992. 7. 24)

会報 第799号 (1992. 7. 31)

(柏西RCインターゴルフ 於: 柏ゴルフクラブ)

## <第824回例会> (7月24日)

点 鐘 金子正彰 会長  
会長報告 金子正彰 会長  
幹事報告 井上金男 幹事  
点 鐘 金子正彰 会長

\* トーランス市派遣交換青少年サヨナラパーティーの案内

日 時 8月3日(月) 午後6時30分

会 場 プラザヘイアン

## 4. 「柏まつり」の参加について

日 時 8月2日(日) 午後1時集合

場 所 柏駅西口広場(柏西ロータリークラブテント前)

活動内容 当日午後1時から風船をふくらませる作業、2時から風船を配る(午後2時30分終了予定)

服 装 軽装、ロータリークラブの帽子とたすきを着用

## <幹事報告>

### 1. ロータリー財団委員会より

\* ロータリー財団国際親善奨学候補者の栃平幸子様、最終試験不合格

### 2. 柏南ロータリークラブ例会臨時変更のお知らせ

\* 8月4日(火) 19時より納涼家族例会  
(ニッカウイスキー柏工場)

### 3. 柏市国際交流協会より

### 5. 沼南ロータリークラブ例会臨時変更

例会日 金曜日 PM. 12:30  
例会場 和光証券(株)柏支店  
柏市末広町4-16 電話 柏 0471-47-1050

事務局 柏市東上町7-18 柏商工会館2階  
電話 0471-67-5233  
FAX 0471-66-8282

クラブ会報委員長 水野照久 会報委員 日光進 榊隆夫 田嶋凱紀  
副委員長 貝瀬軍一



\* 7月31日(木) 夜間例会のため、午後6時より下総クラブ

\* 8月13日(木) 定款4条第1節に基づき  
休会

### <新入会員の紹介>

田嶋凱紀氏

(三菱信託銀行 柏支店 支店長)

### <親睦委員長より>

\* 8月2日(日) 柏まつり  
PM 1時00分より、参加依頼

### <ご挨拶>

\* 第10分区代理 森山次雄氏  
2分割案について

### <ビジター>

第10分区代理 森山次雄  
船橋西RC 金子研一  
竜ヶ崎RC 信野義人

### <お祝いごと>

夫人誕生日 川和

### <ニコニコBOX>

インターゴルフ欠席 大内  
市行政改革委員就任 大内  
写真ありがとう

川和 田中 中村(佳) 根来  
古田 藤本 飯合 吉野  
榎

欠席ごめんなさい

小菅 飯合 矢口 吉野  
中村(佳)

会報掲載

中村(博)

メイキャップ

森山(第10分区代理)

金子(船橋西RC)

信野(竜ヶ崎RC)

### <出席報告>

会員 55名 欠席 13名 出席率 76%

欠席者

赤沢 洋 水野 照久 伊東 幸市

榎本 洋史 大野 秀治 大竹 元二

池田 豊 木村 和俊 木本 和秀

榊 隆夫 鈴木 康之 瀬渡 秀和

田中 昭平 高橋 徳 堀田 達男

○前回欠席者 メイキャップ 6名

修正出席率 70.37%

### <第825回例会> (7月31日)

於：柏ゴルフクラブ

点鐘 金子正彰 会長

会長報告 金子正彰 会長

幹事報告 井上金男 幹事

点鐘 金子正彰 会長

### <幹事報告>

1. 柏ロータリークラブより

\* 8月12日(水)の例会は、休会

2. 松戸東ロータリークラブより

\* 8月14日の例会は、休会

\* 8月28日(金)例会は、午後6時30分より夜間例会

3. 柏まつり実行委員会より

\* 「柏まつり」協賛のお礼

## 柏西RC インターゴルフ

於：柏ゴルフクラブ1992.7.31(晴)

氏名	アウト	イン	グロス	ハンデ	ネット	順位
増田 正司	44	48	92	6	86	13
岡部 久人	41	45	86	6	80	7
染谷 正三	58	60	118	32	86	12
程田晴太郎	53	52	105	10	95	BM
菊田 孝一	45	50	95	16	79	3
榎本 秀男	45	51	96	13	83	8
田口 正	39	40	79	0	79	4
金子 正彰	56	51	107	18	89	16
川和 弘行	49	49	98	12	86	14
鈴木 康之	63	58	121	36	85	10
田嶋 凱紀	40	49	89	18	71	
井上 金男	48	46	94	15	79	5
香島 一彦	55	52	107	18	89	17
矢口 正雄	53	56	109	—	109	
飯合 幸夫	43	48	91	6	85	11
吉野 一實	46	42	88	10	78	2
田代 充	48	61	109	32	77	優勝
鈴木 健吾	63	68	131	—	131	
板倉 茂	56	48	104	14	90	BB
鈴木 子郎	51	60	111	28	83	9
島田 宜尚	53	54	107	21	86	15
御正 忠史	40	45	85	6	79	6

ニアピン賞 (3番 島田) (13番 吉野)

ドラコン賞 (9番 板倉)

(18番 田代、田口)

ベストグロス賞 田口

シニア賞 菊地

1992～93年度 臨時 柏西ロータリークラブ理事会議事録

開催年月日		平成4年7月24日						会長		金子正彰			
開催場所		例会場 13時30分～2時						幹事		井上金男			
理事	金子正彰	板倉茂	宇田川恵司	古田穰治	榎本秀男	藤本義昭	田口正	島田宜尚	森下俊夫	鈴木子郎			
	出席	○	○	○	○	×	○	○	○	○			

議 題 概 要

- |                      |   |
|----------------------|---|
| 1. 1992～3年度クラブ予算について | 可 |
| 1. 新入会員について          | 可 |
| 森山 茂様                |   |



# 柏西ロータリークラブ会報



## CLUB REPORT



第2790地区

創立 1975. 11. 7

承認 1975. 11. 24

### ROTARY CLUB OF KASHIWA-WEST CHIBA JAPAN

#### 四つのテスト

1. 真実かどうか？
2. みんなに公平か？
3. 好意と友情を深めるか？
4. みんなのためになるかどうか？

#### R I 会長テーマ

“Real Happiness is Helping Others”  
 “まことの幸福は人助けから”

会長 金子正彰  
 幹事 井上金男

## 会報 第800号 (1992. 7. 7)

### <第826回例会>

点 鐘 金子正彰 会長  
 会長報告 金子正彰 会長  
 幹事報告 井上金男 幹事  
 卓 話 榊 隆夫 会員  
 点 鐘 金子正彰 会長

### 2. 流山中央ロータリークラブ

会長 菅原剛史氏辞任、後任会長には、高橋啓治氏が就任

### 3. 松戸ロータリークラブ

8月12日(水)の例会は、休会

### 4. 柏市社会福祉協議会より

柏市住民福祉大会後援の依頼

日 時 10月31日(土) 午後1時～4時

会 場 柏市民文化会館 大ホール

内 容 福祉活動功労者の表彰

### 5. 当クラブ8月の予定

8月7日(金) 通常例会 理事会

14日 例会休会

21日 通常例会

28日 納涼例会 6時00分

ニッカ柏工場

### <幹事報告>

#### 1. 米山記念奨学会より

1991年度の寄付金納入明細表が届きました。

柏西RC

期間入金分合計 820,000円

過去累計分合計 8,721,402円

詳しくは9月送付予定の事業報告書

をご覧ください。

例会日 金曜日 PM. 12:30

例会場 和光証券(株)柏支店

柏市末広町4-16 電話 柏 0471-47-1050

事務局 柏市東上町7-18 柏商工会館2階

電話 0471-67-5233

FAX 0471-66-8282

クラブ会報委員長 水野照久

副委員長 貝瀬軍一

会報委員 日光進

榊隆夫

田嶋凱紀

## 〈卓話〉 お盆に因んで

榊 隆 夫 会 員

「盆と正月が一緒に来た様な忙しさ……」  
とあるように、お盆と正月は、日本人にとって欠くことの出来ない行事といえます。現在でもこの時期には、帰省する人々によって、日本列島のなかで大移動が繰り広げられます。

このお盆と正月は、ともにご先祖の霊（たま）を迎えて祀る、同じ意味を持つ行事です。

お正月は、どちらかという、神道の行事で、お盆は仏教の行事と、全然別の様に見えますが、その底に流れているものは、ご先祖の霊（たま）を迎えて、供養し、豊作と幸福を祈り自分たちの長寿と安穩を祈る行事です。

お正月は、家々に門松を立て、お盆は、迎え火を焚いて、それぞれの家庭のご先祖の霊（たま）を迎えます。

日本人は、古い昔から、人は死ぬと魂が肉体から遊離し山にのぼっていくとごく自然に信じていました。山中にのぼった靈魂は、供養と祭祀を経て浄められ、一定の歳月がたつと、自然に神の地位に上昇していくと信じられていました。

この山中に鎮まった祖霊・神は、季節に応じて里におりてきて、村人を祝福するという性格をもっていました。その季節が夏のお盆であり、冬の正月であります。

お盆の語源となった、盂蘭盆（うらぼん）は、従来の解釈によれば、サンスクリット語のウランバナの音写であるとされます。ウランバナとは、逆さにつるされることで、死者が逆さにつるされているような苦痛をうけているのを、救うために仏と僧に食物を捧げて供養する行事と説明されます。後には特に祖先の霊を供養する法会を言うようになり

ました。

「盂蘭盆経（うらぼんきょう）」によると、目蓮尊者が、餓鬼道に堕ちた亡母の苦しみを救うため、お釈迦さまに教えられて、雨期の学習期間（安居・あんご）が終わった7月15日に、仏、僧に食物を捧げたのにはじまるという。

我が国で、盂蘭盆会が行われるようになったのは、斎明天皇三年（657年）がはじめであるといえます。我が国古来の祖先崇拜と結びついて、ひろく行われるようになっていきました。

最近の研究によると、盂蘭盆（うらぼん）の語源は、イラン語のウルヴァンであるという説が有力であります。イランでは、死者の靈魂をウルヴァンと呼びます。祖先の霊を供養することと言ってよいでしょう。国は違っても祖先を供養する心は変わらないと言えます。また、

お盆の行事と同じ時期に行われる「施餓鬼（せがき）」があります。施餓鬼は、これもまたお釈迦さまの弟子の阿難のところに、顔が醜く、やせ細っていて、口の中が燃えている餓鬼がやって来て、お前はあと三日の後に死んで、餓鬼道に堕ちるだろうと予言します。驚いた阿難がお釈迦さまの教えを乞うと、ダラニを唱えて一切の餓鬼に飲食を施せば、救われると教えられたことから始まったと言われています。

お盆の行事も、施餓鬼もともに死者又は先祖を供養すると言う点では同じと言えます。この点で、両者が混同され、現在のお盆の行事のなかにも両者が一緒に行われている面があります。

我々は、死んだ人の事を「ホトケ」と呼ん

できましたもちろん仏教の影響によるもの  
ありますが、インドの仏教では「仏」は、悟  
りを開いた人であり、または、法という言葉  
で象徴される「この世界の真理」そのものを  
さします。

われわれが、「ホトケサン」と呼ぶとき、  
我々の心の中には、仏・菩薩又は神と同じ位  
置に、ご先祖を置いているのではないでしょ  
うか。

我々がご先祖の前にぬかづいて恐れかしく  
む気持ちになるのは、仏・菩薩のまえて敬虔  
な気持ちとなることとどこかでつながってい  
るのではないのでしょうか。

そういうご先祖を迎えて、家族の安寧を祈  
り、現在に感謝するとともに、自分自身の良  
心を、日頃の行いを考える、これがお盆の心  
といえます。

又、施餓鬼を通して、日頃の我々の生活が、  
物欲に覆われた餓鬼道に堕ちてはいまいか、  
餓鬼に食物を施す心で、他者にたいして布施  
する心をもっているか、等を考えるのも意味  
あることだと思います。

### <ピジター>

米山奨学生 オン ツエンツエ君  
(台湾、千葉大工学部)

### <お祝いごと>

会員誕生日

森下 俊夫 会員 大内 孟 会員

御正 忠史 会員 榊 隆夫 会員

御婦人誕生日

板倉 茂 会員夫人

染谷 正三 会員夫人

香島 一彦 会員夫人

榎 慎悟 会員夫人

池田 豊 会員夫人

結婚記念日

宇田川恵司 会員

### <ニコニコBOX>

鈴木 健吾 会員 (初孫誕生)

田代 充 会員 (インターゴルフ優勝)

吉野 一實 会員 (インターゴルフ準優勝)

菊田 孝一 会員 (インターゴルフ3位)

柏まつり欠席ごめんなさい

大内 孟 会員 広瀬 悦男 会員

インターゴルフ出席ありがとう

金子 正彰 会員 田嶋 凱紀 会員

欠席ごめんなさい

木村 和俊 会員 田中 昭平 会員

客殿上棟式無事終わりました

榊 隆夫 会員

トランス交換学生のホームステイ無事終  
了

鈴木喜四郎 会員

カラオケセットありがとう

水野 照久 会員

### <出席報告>

会員 56名 欠席 16名 出席率 71.43%  
欠席者

赤沢 洋 伊東 幸市 大野 秀治

大竹 元二 木本 和彦 小菅 一雄

田口 正 田代 充 田中公仁男

高橋 徳 中村 佳弘 根来富士男

古田 穰治 堀田 達男 水野 公一

○前回欠席者メーキャップ 0名

修正出席率 100%

1992～93年度 第2回 柏西ロータリークラブ理事会議事録

開催年月日		平成4年8月7日						会長		金子正彰			
開催場所		例会場 13時30分～14時00分						幹事		井上金男			
理事	金子正彰	板倉茂	宇田川恵司	古田稔治	榎本秀男	藤本義昭	田口正	島田宜尚	森下俊夫	鈴木子郎			
出席	○	○	○	×	×	○	×	○	○	○			
議 題 概 要													
1. 過去の会報の整理について											可		
会報については処分する													
1. 古い写真の整理について											可		
写真の件については歴代の会長に招集かけて整理してもらう													



# 柏西ロータリークラブ会報



CLUB  
REPORT



第2790地区

創立 1975. 11. 7

承認 1975. 11. 24

ROTARY CLUB OF KASHIWA-WEST CHIBA JAPAN

## 四つのテスト

1. 真実かどうか?
2. みんなに公平か?
3. 好意と友情を深めるか?
4. みんなのためになるかどうか?

RI会長テーマ

"Real Happiness is Helping Others"  
"まことの幸福は人助けから"

会長 金子正彰  
幹事 井上金男

会報 第801号 (1992. 8. 21)

会報 第802号 (1992. 8. 28)

(納涼例会 於：ニッカ柏工場)

## <第827回例会>

点鐘 金子正彰 会長  
会長報告 金子正彰 会長  
幹事報告 井上金男 幹事  
卓話 榎 慎吾 会員  
藤本 義昭 会員  
点鐘 金子正彰 会長

申請書受付場所

ロータリー米山記念奨学会

申請書受付期間

10月1日～10月15日

## 2. 世界社会奉仕委員会より

\* 8月9日に開催された「世界社会奉仕委員長セミナー92」の資料の送付がありました。

\* WCS活動資金援助の依頼

会員1名当たり1,000円～2,000円

\* WCS視察研修旅行への誘い（フィリピン援助視察）

期間 平成5年2月4日（日）～2月9日（日）（詳しくは事務局へ）

## 3. 地区社会奉仕委員会より

## <幹事報告>

### 1. 米山記念奨学会より

\* 1993学年度の募集要項および申込書を8月20日から9月の上旬までに、各大学の学生課また各地区ガバナー事務所に送りますので必要があれば当会、大学またはガバナー事務所に請求してください。

例会日 金曜日 PM. 12:30  
例会場 和光証券(株)柏支店  
柏市末広町4-16 電話 柏 0471-47-1050

事務局 柏市東上町7-18 柏商工会館2階  
電話 0471-67-5233  
FAX 0471-66-8282

クラブ会報委員長 水野照久 会報委員 日光進 榎 隆夫 田嶋凱紀  
副委員長 貝瀬軍一

\* 社会奉仕委員長会議のお知らせ

日時 9月7日(月)午後2時~5時

場所 千葉商工会議所第1ホール

ツインビル2号館14階

\* 「活動計画集」作成のために、活動計画書提出の依頼

\* 講演会開催について

会催日 10月6日(火)

場所 会場は千葉駅ビル ペリエ

4. 9月4日の例会に、11月7日、8日の地区大会PRのためホストの東金ロータリークラブより猪野章会員、小川茂会員がお見えになります。

5. ローターアクトより

\* ローターアクトデー登録の案内

日時 9月13日(日)

場所 船橋海浜公園内

6. 船橋赤十字血液センターより

\* 献血協力の依頼

日時 9月6日(日)10時~17時30分

場所 柏そごう献血ルーム(本館4階)

7. 他クラブより

\* 市川シビックロータリークラブチャーターナイトの案内

日時 11月23日(月)11時

場所 中山競馬場

記念講演 大川慶次郎氏

演奏独唱 木村珠美さん他(正式案内状は、8月中旬送付)

\* 野田ロータリークラブ8月24日の例会は午後6時より千歳家での夜間例会に変更します。

\* 徳島南ロータリークラブ創立20周年事業として県産品「すだち」の拡販に協力(注文締切日8月25日)

8. 第十分区代理より情報研究会のお知らせ

日時 9月20日(日)14時00分~

会場 広池学園

参加対象 各クラブ20名程度(情報委員長、入会5年未満の会員は、義務出席)

登録料 各クラブ 15,000円

テーマ ロータリーの原点と出席および親睦ロータリーの原点と会員増強

9. 柏3RC合同ゴルフコンペ並びに夜間例会のご案内

\* ゴルフコンペ

日時 10月29日(木)8時30分集合  
9時00分 スタート

会場 柏ゴルフ倶楽部

締切日 9月18日(各クラブ20名予定)

参加費 4,000円

\* 夜間例会

日時 10月29日(木)18時点鐘

会場 柏玉姫殿

登録料 6,000円(全員登録)

10. 柏まつり実行委員会より反省会および懇親会の開催について

反省会 8月27日(木)午後6時から  
ホテルサンガーデン柏2F彩雲の間

懇親会 午後6時30分~午後8時

11. 「柏にプロサッカーチームを呼ぶ会」の署名運動に協力のお礼

12. 「社会を明るくする運動」への協力のお礼および研修会の通知

日時 8月27日(木)15時30分から

場所 柏市役所第2庁舎 201会議室

備考 会議終了後懇親会(会費2,000円)

## <職業分類委員会報告>

委員長 藤本 義 昭  
副委員長 吉野 一 實  
委員 宇田川 恵 司

当クラブの会員増強にあたり、過去の職業分類委員会で行った調査結果を参考として充填、未充填の分類表を作成します。

作成にあたり、職業分類の原則である一人一業を維持し、すでにクラブ内に現存する職業分類と重複せず均衡の良くとれた職業分類となるように会員の充填に努めます。

上記の主旨にもとずいて、柔軟に対応して会員増強に協力しますので、全会員一人ひとりが有資格者を探し、新会員に推選して頂ける様をお願いします。

吾がクラブは、未充填職業分類が124ありますので、新会員を124名増員出来るワクがあるわけです。

## <卓話>

「会員増強月間について思うこと」

榎 慎吾 会員

今年の夏は天候不順と言われながらも、日本の夏が戻って来たような本当に暑い夏であります。皆様には、さぞ楽しい夏休みを過ごされた事と思います。

私の場合はこの4月の柏高島屋シェンモール開店以来、昨今の景気の関係や又、施設の見直し等で残念ながら夏休みは見送りました。

さて、今月は会員増強月間と言う事でお話をさせていただきます。本年度の当委員会の考え方でも触れてありますが、1クラブの会員数としては、当クラブは大変妥当な会員数(65名)であると思います。

会員増強の話に現在数で適当と申せば、何もやらずに済む分けですが、私は柏西ロータリークラブの今後は「数もさることながら、その質・内容を最優先課題として皆んなで行動していく」事が大事ではないかと思えます。

当クラブの会員は地域のリーダーと併せ、個性派の方々が多くおられます。一方で、奉仕活動となると本来のお仕事との関係もありで中々参加が困難となってまいります。こう言う私も全ての奉仕活動に参加できてないのが実態であります。その意味では会長、幹事、SAA、親睦委員会の皆様には当然とは言え、頭が下がる思いがいたします。

これ迄の、会員増強の実態はそれなりにロータリークラブの発展に寄与してまいりました。

しかし、今後はロータリー活動を今一度、皆んなが話し合いながら、「今、そして今後は何を重点に活動をしていくべきか」を現在の会員同志で先ず再確認をし、それらの精神に賛同し、一緒に行動して下さる仲間を会員としてお迎え出来るようにしたいものであります。

今や、時代は「量より質を」奉仕の理想が求められていると思います。

## <お祝いごと>

会員誕生日

小 菅 一 雄 会員

## <ニコニコBOX>

染 谷 会員 (孫娘 全国中学生水泳選手権  
大会出場)

大 竹 会員 (欠席ごめんさい円)

写真ありがとう

板 倉 会員 金子 会長 木本 会員

鈴木(子)会員 染谷会員 田口会員  
鈴木(健)会員 田中会員 田代会員  
中村会員 藤本会員 程田会員  
榎会員 飯合会員 吉野会員  
矢口会員 森山会員

<出席報告>

会員 56名 欠席 13名 出席率 76.8%

欠席者

伊東 幸市 大野 秀治 岡部 久人  
川和 弘行 田嶋 凱紀 榊 隆夫  
清水 克己 鈴木 康之 瀬渡 秀和  
高橋 徳 中村 佳弘 堀田 達男  
牧 正廣

○前回欠席者メーカーキャップ 1名

修正出席率 73.21%

<第828回例会>

納涼例会・ニッカ柏工場

点 鐘 金子正彰 会長  
会長報告 金子正彰 会長  
点 鐘 金子正彰 会長

<ニコニコBOX>

伊東 幸市 会員

<出席報告>

出席率 100%



# 柏西ロータリークラブ会報



## CLUB REPORT



第2790地区

創立 1975. 11. 7

承認 1975. 11. 24

ROTARY CLUB OF KASHIWA-WEST CHIBA JAPAN

### 四つのテスト

1. 真実かどうか?
2. みんなに公平か?
3. 好意と友情を深めるか?
4. みんなのためになるかどうか?

### R I 会長テーマ

"Real Happiness is Helping Others"  
"まことの幸福は人助けから"

会長 金子正彰  
幹事 井上金男

## 会報 第803号 (1992.9.4)

### <第829回例会>

点 鐘 金子正彰 会長  
会長報告 金子正彰 会長  
幹事報告 井上金男 幹事  
卓 話 鈴木健吾 会員  
点 鐘 金子正彰 会長

\* 国際ロータリー加盟認証状伝達式のご案内  
(登録申込書送付)

日 時 1992年11月23日

(勤労感謝の日)

式典会場 中山競馬場メディアホール

祝宴会場 中山競馬場

ベンジャミンプラザ

### <幹事報告>

1. 地区ロータリー米山記念奨学会より

\* 米山奨学会クラブ委員長会議開催のお知らせ

日 時 平成4年9月14日(月)  
13時30分~16時30分

場 所 千葉京成ホテル

2. 市川シビックロータリークラブより

3. 松戸ロータリークラブ移動例会のお知らせ

日 時 9月24日(木) 午後6時より  
場 所 熱海大野屋

4. 国際交流協会の「第一回会員の集い」開催について

総務委員会

9月19日(土) 15時00分~17時00分

例会日 金曜日 PM. 12:30  
例会場 和光証券(株)柏支店  
柏市末広町4-16 電話 柏 0471-47-1050

事務局 柏市東上町7-18 柏商工会館2階  
電話 0471-67-5233  
FAX 0471-66-8282

クラブ会報委員長 水野照久 会報委員 日光 進 榊 隆夫 田嶋凱紀  
副委員長 貝瀬軍一

トランス委員会

9月25日(金) 18時30分～20時30分

承德委員会

10月9日(金) 18時30分～20時30分

ゲーム委員会

10月13日(日) 18時30分～20時00分

5. 柏市社会福祉協議会より

「敬老の日」「柏市歳末助け合いチャリティショー」ポスター掲示の依頼

6. ロータリーの友事務所より

\*1993年ノート式日記 ロータリー・ダイアリーのご案内

<卓話>

人間尊重委員会について

鈴木 健吾 会員

「人間尊重とは自分が人間として生き相手立場やの人格を尊重して生きるという事である。」

当委員会は是に基づき援助を必要とする人に救援と支援の手を差し伸べることにより人々が幸福に暮らせるよう行動し計画していく委員会であります。

その使命を具体的に言いますと次の分野になります。

文盲追放、青少年活動、薬物濫用防止、障害者、高齢者、困窮者への援助、児童福祉、才能ある人の発掘、支援保健教育と健康管理、移住者と難民の援助、犯罪防止のプロセス、クラブの提唱、社会安全プログラムの啓発等です。

限られた時間ですべての分野を開発することは不可能ですので次の分野に重点を置き活動したいと思います。

1. 高齢者への援助

世界の高齢者人口は毎年増え続けています。特に日本ではこの問題は深刻です。当委員会といたしましては副委員長の吉野氏が理事長である老人ホーム八幡苑に協力援助することにより、高齢者の重荷を軽減できるよう努力してまいります。

2. 愛の献血に協力

昨年に引き続き赤十字の愛の献血運動に協力してまいります。

3. 青少年活動

9月は青少年活動月間にあたります。我が柏市においても青少年の薬物濫用、10代の失業、学校中退者の急増、非行少年が大きな問題となっています。当委員会ではこれらの実態を調査すべく、市・学校・警察等に出向き協力を要請しているところです。

参考のために家庭における非行防止10ポイントをあげておきます。

1. 子供を放任するな～子供を育てる責務の自覚を

- ・親は子供の行動に責任を持つ。
- ・子供の身のまわり、行動に注意を払おう。
- ・父親も子供の教育に参加しよう。

2. 親の權威を失うな～しつけに自信を

- ・しつけの基本は、昔も今も変わらない。
- ・しかるべきときには、き然としかろう。
- ・子供のいいなりにはならないようにしよう。

3. 子は親を写す鏡であることを忘れるな～自らをきびしく

- ・親は身近な大人の見本。
- ・子供に教えたことは自分で範を示そう。
- ・ふしだらな親からは子が逃げる。

4. 親子の対話を忘れるな～子供の理解を

- ・子供に積極的に話しかけよう。

- ・子供からの話しかけにはすぐに応じよう。
  - ・親の立場で聞き子の立場になって話そう。
5. 子供に善悪のけじめをつけさせることを忘れるな～生活の基本マナーを
- ・うそをつかない、約束を守る子供にしよう。
  - ・やっていいことと、悪いことのけじめをくり返して教えよう。
  - ・悪い行いは、他人の子でも注意しよう。
6. 子供に過度の期待をかけるな～適切な目標と進路を
- ・親の一方的願望や見栄で子供をかり立てることをやめよう。
  - ・兄弟をいつも引き合いに出してしかるのをやめよう。
  - ・子供がやる気を起こす無理のない目標を持たせよう。
7. 子供を甘やかすな～忍耐力と自律心を
- ・子供の欲望を次から次へと満たしてはならない。
  - ・物わかりのよい親であることに要注意。
  - ・つらさに耐えさせ、たくましい子に。
8. 小さい時からしつけることを怠るな～後で悲しまないために
- ・幼児期に生活の基本マナーをきちんと身につけさせよう。
  - ・かわいいだけではダメにする。
  - ・後悔した時では遅すぎる。
9. 二つしかったら三つほめる心がけを忘れるな～いつも励ましと暖かさを
- ・ほめることは子供にやる気と励みを与える。
  - ・頭ごなしや、ムラのある感情的なしかり方は逆効果。
  - ・子供には、いつも希望と自主性を持たせ

よう。

10. 子供に目標を持たせることを忘れるな～若いエネルギーの方向を正しく

- ・年齢に応じた目標、夢を持たせよう。
- ・自分で判断し、行違に責任を持たせよう。
- ・過度の干渉を避けて自立心を助けよう。

4. R・Y・L・A（青少年指導養成プログラム）に参加

R・Y・L・Aとは「ライラ」と称し、Rotary Youth Leadership Award の頭文字を取った略語で青少年指導者養成プログラムと訳しています。

Award には「審査して与える」「受賞する」という意味があり、セミナー終了者に証書を贈り優れたリーダーになって欲しいとの願望をこめて表彰するものです。

本年度は平成5年3月19、20、21日の3日間開催の予定ですので皆様のご協力をお願い致します。

### <ピジター>

柏南RC	森	正志	会員
〃	上	杉鉄	市 会員
東金RC	猪	野	章 会員
〃	小	川	茂 会員

### <お祝いごと>

会員誕生日

金子	正彰	会員
田代	充	会員
増田	正司	会員

御婦人誕生日

中村	博 亘	会員夫人
金子	子郎	会員夫人
増田	正司	会員夫人

<ニコニコBOX>

(写真ありがとう)

榊 隆 夫 会員

清水 克己 会員

瀬 渡 秀 和 会員

牧 正 広 会員

(欠席ごめんなさい)

大 野 秀 治 会員

(地区大会よろしく)

東金ロータリークラブ

<出席報告>

会員 56名 欠席 18名 出席率 65.52%

欠席者

池田 豊 伊東 幸一 榎本 洋史

大竹 元二 菊田 孝一 木村 和俊

木本 和秀 島田 宜尚 鈴木 康之

高橋 徳 田嶋 凱紀 日光 進

根来富士男 広瀬 悦男 藤本 義昭

程田晴太郎 堀田 達男 水野 照久

1992~93年度 第3回 柏西ロータリークラブ理事会議事録													
開催年月日		平成4年9月4日								会長		金子正彰	
開催場所		例会場 13時30分~								幹事		井上金男	
理事	金子正彰	板倉茂	宇田川恵司	古田稜治	榎本秀男	藤本義昭	田口正	島田宜尚	森下俊夫	鈴木子郎			
	出席	○	○	○	○	×	○	○	×	○	○		
議 題 概 要													
1. 例会場（和光証券）の移動について											再		
次回理事会へ													
1. 1993年度米山奨学生募集について											不 可		



# 柏西ロータリークラブ会報



## CLUB REPORT



第2790地区

創立 1975. 11. 7

承認 1975. 11. 24

ROTARY CLUB OF KASHIWA-WEST CHIBA JAPAN

### 四つのテスト

1. 真実かどうか?
2. みんなに公平か?
3. 好意と友情を深めるか?
4. みんなのためになるかどうか?

### R I 会長テーマ

"Real Happiness is Helping Others"  
"まことの幸福は人助けから"

会長 金子正彰  
幹事 井上金男

## 会報 第804号 (1992.9.11)

### <第830回例会>

点 鐘 金子正彰 会長  
会長報告 金子正彰 会長  
幹事報告 井上金男 幹事  
卓 話 森下俊夫 会員  
点 鐘 金子正彰 会長

3. 流山ロータリークラブより例会変更のお知らせ

日 時 9月24日(木) 午後6時30分  
場 所 柳家(夜間例会)

4. 市川シビックロータリークラブより  
「認証状伝達式」のご案内のため、  
9月25日(金)の例会へ出席の依頼

5. 柏市役所環境部環境保全課より

\*手賀沼クリーンピクニックの案内

日 時 9月27日(日)  
午前9時~正午まで  
(小雨決行)

集合場所 柏ふるさと公園  
(詳しくは事務局まで)

### <幹事報告>

1. 地区大会事務局より

\*地区大会登録のお願い

(申込書を回覧していますので、仮登録な  
さっている方はご記入下さい)

2. ガバナーより

\*5月に開催された「地区協議会」の報告  
書が届いています。

例会日 金曜日 PM. 12:30  
例会場 和光証券(株)柏支店  
柏市末広町4-16 電話 柏 0471-47-1050

事務局 柏市東上町7-18 柏商工会館2階  
電話 0471-67-5233  
FAX 0471-66-8282

クラブ会報委員長 水野照久 会報委員 日光進 榎隆夫 田嶋凱紀  
副委員長 貝瀬軍一

## 〈卓話〉

### 路線価と地価税について

森下 俊夫 会員

#### (1) 路線価の発表

皆さんもご存知のとおり先月31日に国税局及び税務署から平成4年度の路線価が発表されました。路線価というのは相続税における宅地の評価のもととなるものです。新聞によると全国平均で5.8%の上昇とありその上で実質的に7.4%のダウンと書いてあります。そのわけは、①本年度から地価税が創設されこの基準が適用されるため、従来7月1日であった評価時点を1月1日に統一したためです。したがって上昇とされた変動率は平成3年7月から平成4年1月の1年半のことを云いこれが5.8%のアップというわけです。②また従来公示価格の70%であった評価の割合が80%に変わったことです。一例を上げると地価公示地「柏-10」柏市あけぼの2-5-23の公示価格は、平成3年1月1㎡430,000円、平成4年1月1㎡364,000円、変動率△15.3%、となっております。これに対して路線価は平成3年1月1㎡301,000円、平成4年1月1㎡291,000円、△3.3%となり前の率より大幅に減っております。これが先程の実質下落率ということになっているわけです。8月31日には国税局の閲覧ロビーは特設会場を造る程の混雑だったようです。これは本年度から地価税が導入され、相続税が改正される等々土地所有者にとって大変な年にあたるためこのように世間へ関心を高めたものと思われれます。

#### (2) 路線価図及び路線価方式とは

皆さんのお手許に資料として三点程準備致しましたのを参考としてご覧下さい。

相続税の土地の評価には、①路線価方式と②倍率方式の2つがあります。

①路線価方式とは各路線（不特定多数の人の通る道路をいい建築基準法や道路法でいう道路のみでなく私道も含みます）に付され路線価を基に評価する方式をいいます。したがって各路線毎の地価の開差がある市街地宅地の評価に適しております。路線価を付した図を路線価図といい、これらの地域を路線価地域といいます。

②倍率方式は固定資産税評価額に一定の倍率を乗じて評価する方式です。これは比較的开差の少い郊外住宅地、農村宅地等の評価に適しております。

ではこの路線価は具体的にはどのようにきまるのでしょうか。まず路線に面した標準的画地について、売買実例価格、公示価格、精通者意見価格等を基礎として国税局長が路線毎に評定することになります。固定資産税についても平成6年の評価替から公示価格の70%を目途としておりますのでこれからは公示価格を中心として各種の評価が集約されてくると思われ、従来から一物四価とかいわれていた公的評価も一元化の方向になりつつあるといえます。

なおこのような路線に価格を付すという考え方は古くは大正12年の東京横浜の復興整理からといわれており④街路から遠くなる程安くなる。⑤標準的画地は画地の利用状況、道路状況、駅他への遠近により異なるものである。というごく常識的なところから始まっています。

#### (3) 近年における土地対策の動き

地価税の創設、相続税法の改正、特別土地保有税の強化、固定資産税の評価基準の改訂

…等々いろいろな施策が打ち出され土地所有者にとっては正に大変な年となっております。次にこれの背景について次のような点を理解して欲しいと思います。

ご存知のとおり昭和62年の地価高騰が全国に波及し土地問題の解決が急眉の社会問題となりました。そのため平成1年12月22日に土地基本法が成立しました。これは①土地は公共財である。②適切な利用活用を図るべきである。③投機的取引の抑制、等々が定められました。この法律はどちらかという精神規定の部分が多いといわれますが、実はここからすべて一連の土地政策がスタートし法的根拠を有したことになります。そして前述した如く公的評価の適正化が指摘されました。

要するにバラバラだった公的な評価を1月1日を評価時点とし、地価公示価格を中心に一本化するということになったわけです。

次いでこれを受けた形で「総合土地政策推進要綱」が決定され、ここでは土地神話（持っているだけで得、土地は絶対に下らないという考え方）の打破が叫ばれたわけです。これが実は地価税創設の背景となったわけです。

#### (4) 地価税について

導入の背景については既に述べたわけですが、その根本には土地は公共財であるという土地基本法の精神があり、ここから土地の利用価値より資産価値を重視の考え方が否定され保有にコストを加えることになったわけです。この辺の理解がないと地価税については疑問だらけということになりかねません。このような地価税について概要のみを述べますと

##### ①課税対象者

毎年1月1日現在において有する土地等

(借地権等を含む)の課税価格が基礎控除を超える個人又は法人。ここではまず地価税は毎年かかる税金であること、課税価格とは前述の路線価に基づく相続税評価額をいいます。

##### ②非課税土地

通常程度の住宅の敷地(1,000㎡以下で自用・貸付を問わず森林、学校の施設、等の公共公益施設の土地、又は1㎡30,000円(相続税評価)以下の土地これらの土地には地価税はかかりません。これについては税法上こまかく規定があり、これ以外にも多くの特例があるので専門家に相談して下さい。

##### ③基礎控除額

大法人(資本金1億円以上) 10億円

それ以外の法人及び個人 15億円

これは定額控除でこれ以外に面積比控除がありますが省略いたします。

##### ④税率

平成4年度は課税価格に対して 0.2%

平成5年度以降は 0.3%

したがって保有土地20億円で控除15億円の場合

$5\text{億円} \times 0.2\% = 100\text{万円}$ となります。

##### ⑤申告

平成4年度 11月16日～12月15日

平成5年度以降 10月1日～10月31日

以上がほんの概要ですが、㎡当たり単価の高い場合には何億という数字にすぐなりますので十分注意して欲しいと思います。なおこの地価税の課税される人は少ないと思いますがこの申告にあたってはこと細い規定が数多くありますので十分この点を留意して下さい。

<ピジター>

米山奨学生 翁 正 哲 君

(欠席ごめんなさい)

根 来 富士雄 会員  
 田 嶋 凱 紀 会員  
 広 瀬 悦 男 会員

<お祝いごと>

会員誕生日  
 菊 田 孝 一 会員

<出席報告>

会員 56名 欠席 18名 出席率 67.8%  
 欠席者

<ニコニコBOX>

誕生日  
 菊 田 考 一 会員  
 染 谷 正 三 会員

赤澤 洋 伊東 幸市 大竹 元二  
 大野 秀治 岡部 久人 木本 和秀  
 清水 克己 鈴木 康之 瀬渡 秀和  
 高橋 徳 日光 進 程田晴太郎  
 堀田 達男 牧 正廣 飯合 幸夫  
 安田 正夫 矢口 正雄 榎本 秀男

母親の葬儀無事終了しました。

孫娘が8月23日全国中学校水泳選手権で

7位入賞

井 上 金 男 会員

5組目の仲人無事終了

○前回欠席者 メーキャップ 11名

修正出席率 87.5%

1992~93年度 臨 時 柏西ロータリークラブ理事会議事録													
開催年月日		平成4年9月11日								会 長		金 子 正 彰	
開催場所		例会場 13時30分~								幹 事		井 上 金 男	
理	金	板	宇	古	榎	藤	田	島	森	鈴			出
事	子	倉	田	田	本	本	口	田	下	木			席
	正	茂	川	稔	秀	義	正	宜	俊	子			
	彰		恵	治	男	昭		尚	夫	郎			
出席	○	○	○	○	×	○	○	○	○	○			9名
議 題 概 要													
1. 事務局保管資料(主に歴代の写真)の整理について											会長に一認		
1. 例会場移動の件											再 検 討		



# 柏西ロータリークラブ会報



CLUB  
REPORT



第2790地区

創立 1975. 11. 7

承認 1975. 11. 24

ROTARY CLUB OF KASHIWA-WEST CHIBA JAPAN

### 四つのテスト

1. 真実かどうか？
2. みんなに公平か？
3. 好意と友情を深めるか？
4. みんなのためになるかどうか？

R I 会長テーマ

"Real Happiness is Helping Others"  
"まことの幸福は人助けから"

会長 金子正彰  
幹事 井上金男

## 会報 第805号 (1992.9.18)

### <第831回例会>

点 鐘 金子正彰 会長  
 会長報告 金子正彰 会長  
 幹事報告 井上金男 幹事  
 卓 話 中村博亘 会員  
 点 鐘 金子正彰 会長

「信越ポリマー株式会社」東京工場  
(工場見学)

- 10月29日(木) 午後6時30分より家族  
親睦夜間例会、南柏「ヤングボール」  
にてボーリング大会

5. 柏南ロータリークラブより例会臨時変更  
のお知らせ

- 9月22日(火)は、9月20日(日)13  
時からの情報研究会に振替
- 9月29日(火)は、9月30日(水)18  
時より南柏「日本閣」にて夜間例会
- 10月27日(火)は、10月29日(木)18  
時より柏玉姫殿にて、柏3ロータリー  
クラブ合同夜間例会

4. 柏市国際交流協会より市民親善使節団派

### <幹事報告>

1. 米山記念奨学会より理事長交替のお知らせ

前任理事長 湯 浅 恭 三 氏

後任理事長 末 永 直 行 氏

2. 沼南ロータリークラブより例会臨時変更  
のお知らせ

- 10月15日(木) 午後2時より

例会日 金曜日 PM. 12:30

例会場 和光証券(株)柏支店

柏市末広町4-16 電話 柏 0471-47-1050

事務局 柏市東上町7-18 柏商工会館2階

電話 0471-67-5233

FAX 0471-66-8282

クラブ会報委員長 水野照久

副委員長 貝瀬軍一

会報委員 日光

進 榊

隆夫

田嶋凱紀

遣のお知らせ

派遣日 11月28日(土)~12月1日(火)

費用 86,000円(食事なし)より

<卓話> 中村 博亘 会員

EVERY ROTARIAN AN EXAMPLE  
TO YOUTH

(各ロータリアンは青少年の模範)  
ロータリーのスローガン

今月は青少年活動月間 (Youth Activities Month) ということで、RIは各ロータリアン、各クラブ、あるいは地区が、インターアクト、ローターアクト、青少年交換、そのほか青少年関係のプログラム、または活動を実施するよう奨励しています。

私は、1990~91年度より地区ローターアクト委員として2790地区の約300名のローターアクターと共に、この2年半いろいろの活動を行ってまいりましたので、その経験から少しローターアクトについてお話してみたいと思います。

ロータリーが行っている主な青少年奉仕の活動には、インターアクト、ローターアクト、青少年交換、青少年指導者養成プログラム (RYLA) 等が挙げられます。地区では、インターアクト、RYLAは青少年奉仕委員会に、青少年交換は国際奉仕委員会に所属していますが、ローターアクトだけは別にローターアクト委員会として取り扱われています。最初は青少年奉仕委員会に入っていましたが、英国からの提案でローターアクターは青少年 (Youth) ではないということで、ローターアクト委員会として独立したそうです。それまでは、ローターアクトの例会にはかならずロータリアンの出席が必要でしたが、それ以

来必ずしも必要ではなくなりました。特に1988~89年度、ロイス・アビーRI会長の時代以来、彼らをロータリーの庇護のもとに置くのではなく、むしろ未来のロータリー予備軍として、又、パートナーとして共に奉仕を行おうという考えに変わってきました。

さて、ローターアクト計画は、1968年、国際ロータリーが推進し、創設したもので、各ロータリークラブによって提唱された18才から30才までの青年男女の集まりです。その目的は、ロータリアンではない青年男女にロータリーの精神を習得させ、ロータリー活動をしてもらい、その修練を通して将来の地域社会の指導者を育成しようとするものです。又、彼らの目的は、各種の奉仕活動を通して知己を広め、和と親睦の下に個々の能力の開発に役立つ知識や技能を高めようというものです。

1992~93年度現在、2790地区には14クラブがあります。各年度、全クラブの合意のもと地区代表、地区幹事、地区会計それぞれ1名が決められ、彼らの指導のもと各種のプログラムが作られ実行されます。地区代表は、その1年のターゲットと目標を掲げ、各クラブの公式訪問を行い、その徹底をはかります。ちなみにここ数年のターゲットを挙げてみますと、1988~89、アイドルをめざせ! (岡田君、柏RA)、1989~90、すてきな挑戦者へ今! (長谷川君、柏RA)、1990~91、MY REVOLUTION! (佐久間君、八日市場RA) 1991~92、もっと、もっと! (田地野君、船橋南RA)、1992~93、一隅を照そう! (中里君、白井RA) 等となかなか個性的なターゲットばかりです。又、これとは別に各クラブはそれぞれの自分達のクラブのターゲットを持っており、毎月2回、夜7時から9時ま

で例会を行います。例会は、各委員会（クラブ奉仕、国際奉仕、社会奉仕、専門知識開発）が交互に担当し、それぞれのテーマを出し合い、クイズ形式やいろいろの方法で話し合いが行われ、楽しい雰囲気の中自己研鑽につとめています。又、地域での障害者施設や老人ホームなどへの慰問、献血運動への参加など社会奉仕も積極的に行っています。地区としての活動は9月のローターアクトデイに全体で奉仕活動を行います。しかし、なんといっても地区最大の行事は、4月の日豪文化交流使節団の派遣と10月の受入れです。各クラブのメンバーは派遣メンバーに選ばれるように、例会に出席し奉仕活動に精を出します。メンバーに選ばれオーストラリアへ行くことはローターアクトにとっては最高の名誉なのです。10月には、全員でオーストラリアの仲間を迎えるための準備をします。この相互訪問のプログラムはすでに年間のながきにわたり続いており、お互いに多くの友達を作り、交際を続けています。又、年1回行われる地区大会と前夜祭は、彼らの最大の楽しみです。特に前夜祭は各クラブがいろいろと趣向をこらしたスタンツをだしあい、優劣を競います。夜のふけるのも忘れて友情を深め合います。このほかにも社会問題等を話し合うアクターズミーティングやリーダーシップフォーラム等数多くのプログラムが組まれています。

毎年6月各クラブでは、その最終例会の準備に忙しくなります。特に卒業するメンバー（30才）がいるクラブでは、最終例会に卒業式を行わねばなりません。

卒業式は涙とユーモアを交えながらも、厳かに行われます。しかし、どの卒業生も本当は、これが最後の別れとは思ってはいません。

なぜなら彼らは卒業後もしばしば例会に顔を出しますし、又、OBとして出席が許されるからです。更に彼らは、ローターアクトが好きで、アクトの例会に出ることが楽しみなのです。

EVERY ROTRIIAN AN EXAMPLE TO YOUTHS（各ロータリアンは青少年の模範）と言うロータリーのスローガンが有りますが、皆さんローターアクトの例会に積極的に出席し彼らと共に活動し、彼らの模範になっていただきたいと思います。又、皆さんのご子息、従業員の方にローターアクトへの入会をおすすめいただければ幸いです。

### <ニコニコBOX>

（写真ありがとう）

板倉 茂 会員	宇田川恵司 会員
金子 正彰 会員	川和 弘行 会員
菊田 孝一 会員	田嶋 凱紀 会員
田代 充 会員	榎 慎吾 会員
飯合 幸夫 会員	森下 俊夫 会員
森山 茂 会員	

### <出席報告>

会員 56名 欠席 21名 出席率 64.43%

欠席者

池田 豊	伊東 幸一	大野 秀治
大竹 元二	貝瀬 軍一	木本 和秀
榊 隆夫	島田 宜尚	清水 克己
鈴木喜四郎	根来富士雄	広瀬 悦男
古田 穰治	程田晴太郎	堀田 達男
牧 正広	水野 公一	小菅 一雄
鈴木 康之	高橋 徳	日光 進

○前回欠席者 メーキャップ 8名

修正出席率 91.07%

1992～93年度 臨時 柏西ロータリークラブ理事会議事録

開催年月日		平成4年9月18日							会長	金子正彰		
開催場所		例会場 13時30分～							幹事	井上金男		
理事	金子正彰	板倉茂	宇田川恵司	古田稔治	榎本秀男	藤本義昭	田口正	島田宜尚	森下俊夫	鈴木子郎		出席
出席	○	×	○	×	×	○	○	×	○	○		6名
議 題 概 要												
<p>1. 例会場移動の件について          例会場設定委員会発足</p>												



# 柏西ロータリークラブ会報



## CLUB REPORT



第2790地区

創立 1975. 11. 7

承認 1975. 11. 24

ROTARY CLUB OF KASHIWA-WEST CHIBA JAPAN

### 四つのテスト

1. 真実かどうか?
2. みんなに公平か?
3. 好意と友情を深めるか?
4. みんなのためになるかどうか?

### RI 会長テーマ

"Real Happiness is Helping Others"  
"まことの幸福は人助けから"

会長 金子正彰  
幹事 井上金男

## 会報 第806号 (1992.9.25)

### <第832回例会>

点 鐘 金子正彰 会長  
 会長報告 金子正彰 会長  
 幹事報告 井上金男 幹事  
 卓 話 大野秀治 会員  
 点 鐘 金子正彰 会長

### \*ローターアクトーズミーティング

日 時 10月25日 (日)

AM10時~PM3時

場 所 千葉勤労者体育センター

### \*さよならパーティー

日 時 10月30日 (金)

PM7時00分

場 所 芝山町総合運動場 農業者

トレーニングセンター

(参加者は事務局までお願いします)

### <幹事報告>

#### 1. ローターアクトよりオーストラリア受入

れのご案内

地区行事

\*ウエルカムパーティー

日 時 10月13日 (火)

PM7時00分

場 所 津田沼研数学館 8F

#### 2. 柏市役所より感謝状贈呈のご案内

第19回柏市住民福祉大会で金子会長に感謝状が贈られます。

#### 3. 柏市交流協会より常任理事会の開催について

例会日 金曜日 PM. 12:30

例会場 和光証券(株)柏支店

柏市末広町4-16 電話 柏 0471-47-1050

クラブ会報委員長 水野照久

副委員長 貝瀬軍一

事務局 柏市東上町7-18 柏商工会館2階

電話 0471-67-5233

FAX 0471-66-8282

会報委員 日光 進 榊 隆夫 田嶋凱紀

日 時 10月3日(土) AM10時00分

場 所 庁議室

4. 柏市歳末助け合いチャリティショー入  
場券販売の依頼

入 場 券 1枚 2,500円

依頼枚数 50枚

## <卓話>

### 動脈硬化の成因とその予防

大野 秀治 会員

本日の卓話は視聴覚を通して話を理解して  
いただくために、ビデオを供覧いたします。  
本日のテーマは動脈硬化その成り立ちと予防、  
ビデオの講師は防衛医大内科教授・中村先生  
です。

動脈硬化は老化による血管の変化と考えら  
れていましたが、最近では病気として考える  
ようになってきました。動脈硬化の成りたち  
について話しますと、血管は内膜、中膜、外  
膜の三層にわかれ、その中に内腔があり、そ  
こを血液が流れています。その内膜、中膜に  
変化が起って、硬化していきます。硬化を分  
類しますと、1. アテローム硬化症、2. 中  
膜硬化症、3. 細小動脈硬化症の3つに分け  
ることができます。その大部分はアテローム  
硬化症であります。始めに内膜にコレステロ  
ールがたまりはじめ、さらに増えていくと、  
組織の細胞が増殖して厚みを増して、硬化が  
進んでいきますと、内腔を狭めていき、血液  
の流れを悪くして、血栓を起こしやすくして  
いきます。心臓では狭心症、心筋梗塞症、脳  
では脳梗塞を起します。動脈硬化の進みぐあ  
いは朝鮮戦争やベトナム戦争での戦死者の病  
理解剖の報告、その後の研究から、10代から  
既に始めてをり、若年層からの注意が必要で

あります。動脈硬化の各臓器発生順位をみて  
みますと、脳動脈、心臓の冠状動脈、腎、動  
脈、足の動脈の順となっています。

動脈硬化を促進させる因子(危険因子)を  
みてみますと、1. 高血圧症、2. 血清脂質  
(総コレステロール上昇、HDLコレステロ  
ール低値、LDLコレステロール上昇、  
3. 喫煙、4. 肥満、5. 糖尿病、6. 運動  
不足などが考えられます。又、性格(特にA  
型)によっても硬化の進みに関係があると言  
われています。

予防するには危険因子(Risk Factor)を  
早く見つける事、各因子にたいして、適切な  
処置を行う、血圧のコントロール、塩分をへ  
らす、植物性脂肪、蛋白質の食事を多くする、  
糖分をひかえる、繊維質のものを多くとる、  
禁煙、運動不足の解消等を行う。適切な治療  
によって動脈硬化は治るのですから、40才を  
すぎたら、検査をうけ、それに身合った健康  
管理を行うことが必要であります。

## <ピジター>

市川シビックロータリークラブ

(鴨下嘉市、古田秧助、松沢 明)

## <ニコニコBOX>

市川シビックRC

11月23日のチャーターナイトをどうぞ宜  
しくお願い致します。

水 野 公 一 会員(写真ありがとう)

木 本 和 秀 会員(欠席ごめんさい)

榊 隆 夫 会員

鈴 木 喜四郎 会員

根 来 富士雄 会員

古 田 稷 治 会員

<出席報告>

会員 56名 欠席 15名 出席率 73.3%

欠席者

伊東 幸市 池田 豊 宇田川恵司  
 大内 孟 大竹 元二 清水 克己  
 鈴木 康之 瀬渡 秀和 田口 正  
 高橋 徳 中村 佳弘 日光 進  
 広瀬 悦男 程田晴太郎 堀田 達男

○前回欠席者 メーキャップ 18名

修正出席率 94.64%

1992～93年度 臨時 柏西ロータリークラブ理事会議事録													
開催年月日		平成4年9月25日							会長		金子正彰		
開催場所		例会場 13時30分～							幹事		井上金男		
理事	金子正彰	板倉茂	宇田川恵司	古田稔治	榎本秀男	藤本義昭	田口正	島田宜尚	森下俊夫	鈴木子郎			出席
出席	○	○	×	○	○	○	×	○	○	○			8名
議 題 概 要													
1. 例会場移動の件について 谷会館に決定													

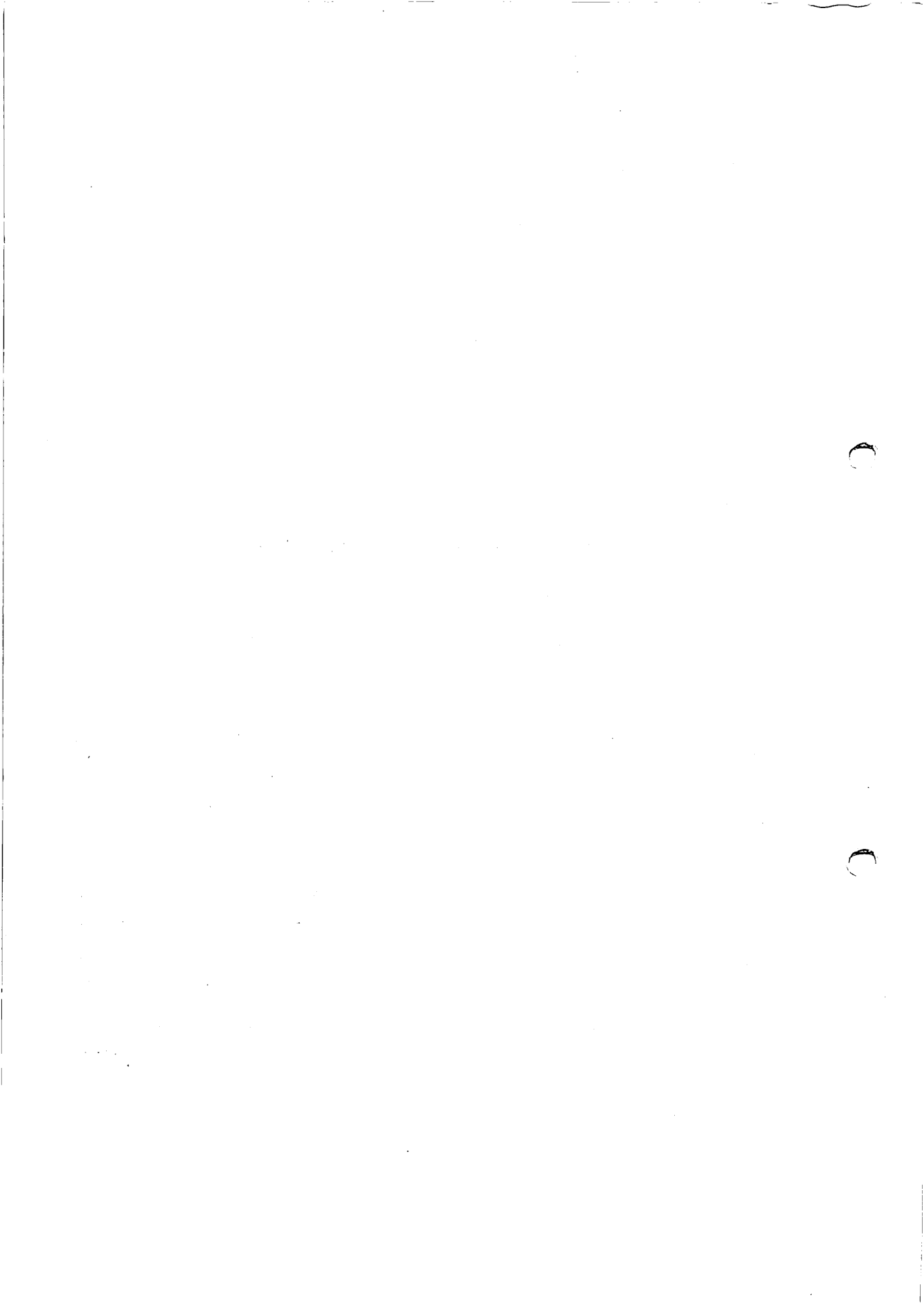



# 柏西ロータリークラブ会報



## CLUB REPORT



第2790地区

創立 1975. 11. 7

承認 1975. 11. 24

ROTARY CLUB OF KASHIWA-WEST CHIBA JAPAN

### 四つのテスト

1. 真実かどうか?
2. みんなに公平か?
3. 好意と友情を深めるか?
4. みんなのためになるかどうか?

RI会長テーマ

"Real Happiness is Helping Others"  
"まことの幸福は人助けから"

会長 金子正彰  
幹事 井上金男

## 会報 第807号 (1992.10.2)

### <第833回例会>

点 鐘 金子正彰 会長  
会長報告 金子正彰 会長  
幹事報告 井上金男 幹事  
卓 話 鈴木子郎 会員  
(職業奉仕委員長)  
古田稷治 会員  
(エイズについて)  
点 鐘 金子正彰 会長

2. 地区ガバナーより

\*市川シビックロータリークラブチャーターナイトのご案内

3. 当クラブ10月の行事予定

2日(金) 卓話、お祝い事、理事会

9日(〃) クラブ協議会(公式訪問リハーサル)

16日(〃) ガバナー公式訪問、クラブ協議会

23日(〃) 卓話

29日(木) 柏3RC合同夜間例会(30日の夜間例会が変更)

\*クラブ協議会に委員長ご欠席の場合は、必ず代理の方のご出席をお願い致します。(活動計画書を忘れずにご持参下さい。)

### <幹事報告>

1. 地区ロータリー財団委員会より委員長会議のお知らせ

日時 10月17日(土) 会議 3時~5時  
場所 JR千葉駅ビル 5F  
ペリエ宴会場

例会日 金曜日 PM. 12:30  
例会場 和光証券(株)柏支店  
柏市末広町4-16 電話 柏 0471-47-1050

事務局 柏市東上町7-18 柏商工会館2階  
電話 0471-67-5233  
FAX 0471-66-8282

クラブ会報委員長 水野照久 会報委員 日光進 榊隆夫 田嶋凱紀  
副委員長 貝瀬軍一

#### 4. 当クラブ例会場移転のお知らせ

11月から例会場が谷会館に移転します。

柏市旭町 1-7-17 (電話 45-2171)

#### <卓話>

「職業奉仕月間」にあたって

職業奉仕委員長 鈴木 子郎

10月はロータリーの「職業奉仕月間」と云うことで、私に卓話のチャンスを与えられたことと思います。

今日は10月16日の公式訪問の予行演習を兼ね職業奉仕の理想と現実について話しを進め、皆さま方からは是非クラブ活動としてより現実的なアイデア等を御指導いただければ今後の活動の活力としたいと思います。

職業奉仕はそれぞれの会員個々が立派に仕事をすれば良いのだと諸先輩の方々から聞いておりましたが、1987年のR I理事会で「職業奉仕の新方針と新委員会機構」と云うことで5年前に採択されたそうです。

柏西ロータリー・クラブでは昨年(1991年～1992年榎本会長年度)から新しい方針の基に職業奉仕は純粋に個人的な責務であるとする従来の考え方からロータリークラブとしての「協同活動」がプラスされたわけです。

そこで、どのようなプロジェクトチームが編成されたかと申しますと就職相談、職業指導、職業情報、職業活動表彰等の委員会が発足されたのです。昨年の各委員長さんも大変ご苦労なされたと思います。

今年の5月31日千葉で職業奉仕委員長の研修があり、マニュアルを見て大変びっくりしました。職業安定所や学校の就職指導又はあの有名なリクルートの会社等のやっていることをやるようなことが書いてあるわけです。

そこで、6月末には委員会の活動報告を作成しなくてはなりませんので職業奉仕のマニュアルをコピーして、各委員長さんに6月19日に集まっていたいただき会合を開きました。全員の出席はありませんでしたが、私と同様これは大変なことだし、しかし現実の日本では困難なことではないか?と非現実的ではないかと思った次第です。

しかしながら職業奉仕委員会各委員長さんは大変優秀な方々ばかりで、ご紹介いたしますと就職相談委員会委員長は安田パスト会長、職業指導委員会委員長は古田先生、職業情報委員会委員長は根来パスト会長、職業活動表彰委員会委員長は増田パスト会長であり、私よりはるかに偉い人ばかりで、大変やりにくい反面、大船に乗った気分である安心している次第です。各委員長さんの代表としては大変ふさわしくない代表ですが、一応代表として委員会報告をさせていただきます。

\*最初に就職相談委員会では、

1. 社会の人々に有益な職業に就くための情報を提供する。

1. 職業選択は生命維持の原点であり、無限の欲望を達成する出発点であります。職業相談にのってもらいたいと思っている人々に下記の情報紙を案内申し上げる。

1. 職業情報紙リクルートコスモ社発行を推せんする。

1. 他は組織の力、クラブ会員の力を仰ぐ。

\*職業指導委員会では、

1. 外国人就労者への指導・援助

1. 職場と環境保全

1. 引退者の再就職指導

1. 四つのテストを適用推進

1. 職場におけるアルコール、薬害、AIDS

## の社員教育

\* 職業情報委員会では、

1. 職業分類中どのような未充填の職業が地域内にあるか考え、調査して入会するよう努める。

1. 年間の卓話で、数回は会員自身の職業の紹介等を行うことにします。

1. 年に1~2回は、会員の中から特に選定してその業種の意見を職き交流を計ります。

\* 職業活動表彰委員会は、

非常に長い文章なので省略させていただきますが、企業又は地域社会で率先垂範、他の模範となる人を表彰する。

以上が各委員会の活動報告であります、私の職業奉仕委員会はそれぞれの職業奉仕活動のより効果を高める為に各委員長さんと連絡を密に適時適切に活動計画を見直しを考慮しつつ意見の疎通に努めたい。

最後になりますが、職業奉仕のマニュアルの中に、クラブ内での討論をなさいとありますが、今日は折角の機会でありますので、クラブの職業奉仕活動としてより具体的な実行に移せるグッド・アイデアなり手法がありましたら教えていただきたい。

例えば、ロータリーの会員企業で求人する場合、ロータリアン個々の求人案内を共同求人広告で職業の情報・相談・指導を一定の場所で行えば、三つの委員会が同時に解決するのではないのでしょうか？ 一例を話しますと、経済団体ではありますが、商工会議所の共同求人、30年ぐらい前ですと集団就職とか、又は経済同友会でも求人の情報・指導・相談を求人広告の形でやっています。

今日は時間的に無理かと思いますが、良い

アイデアがございましたらご指導いただければ幸いです。

最後にプログラム委員長さんをお願いいたしますが、また卓話予定者の内容が未定の場合にはできるだけ職業のPRを兼ねた職業奉仕活動の一つでありますのでお願い致します。

## <卓話> 「エイズについて」

古田 穰治 会員

エイズとは、エイズウイルス(HIV)に感染して起こる疾患で、感染すると、身体を病気から守る免疫系といわれるものが破壊されて身体の抵抗力が低下します。悪性腫瘍やさまざまな感染症にかかって、最悪の場合は死に至るというもので、症状はそのかかる病気によってさまざまです。

普通は、感染後、何も症状がないにもかかわらず、性交渉などによって他人にはうつる状態にある期間が長く続きます。このような時期を潜伏期といい、症例により様々ですが、6ヶ月から長い場合には10年以上ともいわれます。

潜伏期を過ぎると、身体の抵抗力が弱まり様々な病気にかかります。この期間は人によって異なりますが、1年間に感染者の5~7%の人が発病するといわれています。現在では、良い薬も開発されてきましたが、エイズを完全に治す薬はなく、死亡率は非常に高率で、年間エイズ患者の約2分の1が死亡するといわれています。

しかし、恐れることはありません。幸いにもこのウイルスは感染力が弱く、また、感染経路が限られているからです。

HIVは主に血液と精液や唾液分泌物によって移るので、日常の社会生活では性交渉以外

滅多に感染することはありません。

コンドームの正しい使用はエイズ予防のために有効な手段です。

全献血血液の検査や血液凝固因子製剤の加熱処理などにより、輸血などによる感染の心配はありません。

H I Vに感染すると、おおよそ6～8週間後に血液中にH I Vに対する抗体というものができ、血液検査によってH I Vにかかったかどうか判るようになります。心配な方は積極的に検査して下さい。血液検査は、各地の保健所で匿名でうけられますし、病院などでも受けることができます。

わが国のエイズ対策は、海外からの上陸を防ぐという“水際作戦”が考えられていたが、最近のデータからは、様々なルートを通じて国内に確実に広がっていることが明らかになった。前項で紹介したように、表面に現れた患者・感染者の数はまだ少数だが、ここ数年の間に爆発的な数で増えていくことが予想されている。昨年1年間の感染者の急増は、たまたまアジア系女性の報告が集中したことが大きな要因になっているが、これからは日本人の患者・感染者が浮上していくことになるだろう。日本でもやがてはH I Vと“共存”する時代がくるのかもしれない。今回、報告が集中した関東地方の医師たちの間では医療現場での対策に関心が集まっている。

#### ■今夜もネオンに灯がついた

青い灯、赤い灯が並ぶ茨城県の県南部にあるネオン街。といっても、そのほとんどが雑居ビルである。ここ数年、雨後の竹の子のように増えてきた一角に次々と乗用車が現れ、ネオンの灯を求めるガのように、男性たちが吸い込まれていく。小さなスペースにテーブ

ルとイスが並べられているが、そのホステスの大半はタイから出稼ぎに来た若い女性たちだ。大半は20歳前、まだ幼さが感じられる少女たちである。それにしても、お客の割合にしてはホステスの数がやたらに多い。中には30～40人を超える店も、ひとしきり出された酒を飲んでいるうちに、男性客たちは周りを取り囲んだホステスと手を組んでそそくさと消えていく。“エイズ感染地帯”で毎夜のように繰り返されている風景の一コマだ。

#### ■地域に拡散しながら急成長

茨城県の霞ヶ浦近くの土浦市郊外にあるこうした地帯が“リトルバンコク”として知られるようになったのは、ここ数年のことだ。週刊誌などで騒がれ、手入れを受けて壊滅状態になったと伝えられたこともあったが、しぶとくそれは生きていた。生きていたどころか、県南・県西地域を中心に数を増やしながら拡散していた。こうしたホステスのほとんどは観光ビザによる短期入国の形を取っているために実態はつかみにくい。しかし県内には3,000人に近いこのようなホステスがいると消息筋は推定している。

なぜか、こうしたホステスたちは関東地方に多く、東京の次は茨城、次いで埼玉や栃木などの特定地域に集中しているといわれる。最近では、長野オリンピックに伴う道路工事で小諸市などにも急増しているという報告があり、徐々に全国に拡大している気配が見える。風俗営業に従事している彼女たちの存在は“集中地帯”ではひそかな波紋を起こしていた。周辺の風紀問題として眉をしかめる向きがあるのは当然だが、医療機関では現実的に受診者が増えており、医療保険に入っていない彼女たちの妊娠・出産を含む診療の取り

扱いに頭を悩ましている。もちろんエイズに対する漠然とした不安もあった。

### ■ホステスから感染者が多発

この懸念が現実になって現れたのが、昨年後半の“外国人女性感染者”の報告の急増である。実は厚生省のエイズ・サーベイランス委員会がこの問題に大きな関心を持つきっかけの一つになったのは、昨年秋の茨城県の医師からの報告だったようだ。同県内では昨年8月末までに22人の感染者があったが、このうち20人が若い外国人女性で、そのほとんどがタイからの出稼ぎホステスだった。しかもHIV抗体陽性者の大半は、1医院に集中していた。この産婦人科医院には、数年前からタイの女性たちが性病チェックで訪れることが多くなったため、念のためHIV抗体検査を試みたら陽性者が次々と発見されて驚いて届け出た。

こうしたホステスはまず例外なく不特定多数の男性客と交渉を持っていると考えるのが自然の成り行きだ。つまり、この後に続くのは男性の中からの感染者の増加ということになる。ホステスと交渉を持っている男性がまず感染し、次いで日本人女性へと広がっていけば、地域全体に“汚染”が広がる恐れがある。最近、周辺の日本人農業従事者からも感染者が発見されたという未確認情報もあり、ルートは定かではないが気がかりな点だ。

### ■貧しさゆえの出稼ぎが発端

問題は日本人男性側の安易な性行動にあるとしても、こうした女性たちが大量に出稼ぎにくる背景と、彼女たちの生活パターンが気になる。彼女たちの世話役をしたことがある消息通たちの話をまとめると次のようになる。

まだ日本に来て間もないユリさん（仮名・

23歳）の談話から——日本人相手のガイドをしていたが、日本に行ったらもっとお金になると友達の子から誘われた。セックスの話はある程度想像していたけれど、こんなにひどいことになるとは思ってもしなかった。世話をしてくれる人たちはみんな優しいけれど、こんな生活はもうごめん。前借金を払ったら1日も早く国に帰りたい。

彼女たちはビザや渡航費のために160万円の前借りをするのが普通だが、実際にはその倍以上の360万円を払わなければ国に帰ることはできないという。1日3～5万円を稼げば数カ月で払うことができる計算だが、そのまま居残って高額の貯金を手にするまで帰らないケースが大半。滞在期間を超えた不法入国になるが、不法滞在を申し出て強制送還で帰国する。なかにはためたお金や日本人パトロンを捕まえて、母国の女性を集め“ママさん”になる女性もいる。したたかな計算をせざるをえないのは、もともと母国の貧しさが原因だからと、意外に割り切っている人も多いようだ。

### ■経営者の自主的検診で判明

ただし、彼女たちが国に帰るまでには、少なく見積もっても常連を含めて100人を超える日本人男性と交渉を持つのが普通だというから、もしHIV陽性者がいるとすれば感染の機会は非常に高いことになる。しかも、彼女たちのほとんどは妊娠を避けるためにピルを常用しているとのことだ、コンドームの普及していないお国柄だから、その辺りはおおらかなものだというが、どうやら日本人男性も無神経な人が多いらしい。

ところで今回彼女たちの間から感染者が発見されたきっかけになったのは、“経営者”

たちの自主的検診によるものが多かったらしい。つまり、一人でも感染者や患者が出れば社会的な大問題になり、ひいては客が来なくなるという当然の心配からだ。善意に解釈すれば、彼らは“HIV Conscious”ということになる。こうした経営者や管理をしている“ママさん”たちに指導されて自主的に“性病検診”をしているところが多いと消息筋も話している。

#### ■日本人男性の受診は少ない

しかし、果たして経営者のどの程度が“律儀”に検診を受けさせているのかは定かではない。これが大きな問題の一つである。これを象徴しているのは、茨城県から報告された感染者の大部分が、ごく限られた医療機関からのものにすぎなかったことだ。こうした女性の検診を快く引き受けてくれる医療機関はごくまれだ。前述の産科医は、彼女たちの検診を引き受けているうちに、口コミで受診者が増えていき、その中から感染者が発見されて驚いて県に報告したというのが実態だ。つまりは“氷山の一角”にたまたま出会ったのにすぎない。

もう一つの大きな問題はもちろん、日本人男性の受診が極めて少ないことであり、ときたま、海外旅行帰りの人たちが来る程度だと医師たちは話している。

ほかに、皮膚科の診察をした外国人患者（正規の入国者）が後になってHIV陽性者だったことを知らされて肝を冷やしたという事件が伝えられている。医療機関にとっても人ごとではなく、感染者に接する機会がいつの間にか現実の問題としてしのびよっていたのである。

#### ■勝手に抗体検査はできない

集中発生地域の医師たちは対策に頭を悩ましている。しかし決め手はなかなかない。

まず、彼女たちや“心当たりがある”男性たちが医療機関にやって来なければどうにもならない。しかも、塩川委員長が指摘するようにインフォームド・コンセントの問題がある。「HIVのチェック」として受診してくるなら問題はない。しかし、申し出のない患者のHIV抗体検査をするのは、インフォームド・コンセントから逸脱した人権侵害になりかねないのだ。

#### ■告知後のフォローも難しい

もう一つの問題は費用の点にある。開業医がHIV抗体検査をするには2,000円前後の自己負担を求めなければならないし、確認検査を外注するとさらに1万5,000円近くかかる。しかも、これまでの経験では検査費用を取りはぐれるケースが少なくない。地域の医療機関がこうした費用負担をルーチンにかぶり続けるわけにはいかないだろう。これは、HIV抗体検査に限らず、外国からの出稼ぎ労働者の医療全体にわたる問題点と共通した部分を含んでいるからさらに問題は複雑になる。

もっと複雑な問題は、感染者が発見されてからの管理である。これまでの例から明らかになっているのは、“告知”をされた患者たちの多くが、その後医療機関を訪れず、ほとんどの場合は所在不明になり、帰国したかどうかもつかめないというのが実態だ。前述の消息通たちの話でも、感染が分かった女性たちは行方をくらまして、いつの間にか別の地域でまた働いているケースが多いらしい。感染の深刻さを彼女たちが知らないというだけ



でなく、働き場を失ってもそのまま帰るに帰れないという経済的な事情もあるという。いずれにしろ何らかの“保護措置”を行政側が講じないことには、告知後のフォローも治療も期待薄ということになる。

#### ■厚生省も地域の実情調査を

さらには言葉の壁の問題もある。英語は全く通じない。検診に連れてくる経営者たちと一緒に通訳が付いてくることはたまにあるが、日常会話はともかく、複雑な予後のフォローや治療の問題を伝えて納得してもらうには役に立たない。

こうした問題点は厚生省も十分分かってはいるものの、具体的な対策になるとやはり心細い。「エイズ相談窓口」の設置が大蔵原案で通ったというのが唯一の対策らしい対策のようであった。こうした実情を見てみると、集中地帯での医師たちの取り組みが、今後のエイズ感染者対策にとって大きなヒントになるかもしれない。塩川委員長は「難しい問題が多すぎるが、いずれにしても放置できない深刻な問題だ。まずは茨城県の実情をよく調査して、今後の対策の参考にしたい」と話していた。

#### ■申し出待ちの検診でよいか

サーベイランス委員会の大きな仕事は、各地からのデータを通じて国民一般あるいは医療機関への啓発活動をすることにあるだろう。特に大切だと思われるのは、男性の安易な性行動に対するけん制のキャンペーンと検診の浸透だ。しかし、現実の問題としては医療機関の取り組みがなければ検診は前へ進まない。

茨城県に限らず、国内の医療機関では、HIVへの懸念が日増しに強くなっている。産婦人科、皮膚科、泌尿器科や手術の際の感染

等の問題、あるいは歯科の間でも漠然とした不安がある。しかし「申し出」待ちの形しかないのが現状だ。かと言って「念のためにHIVの検査をしましょう」とはなかなか切り出せない。自己負担の問題もあるし、このあたりが大きなジレンマになっている。

現地の実情を見てみると、HIVへの対策が全く“尻抜け”になっていることがよく分かる。例えば陽性者の確認検査一つをとっても、保健所に持ってくれば無料になるというが、その検体をだれが持っていくのか。開業医にそんな余裕はない。いきおい業者任せになるので、費用負担がかかってくる。告知後のフォローについても「エイズ予防法」では、多数に感染の恐れがある者には県知事は指導をすることができるが、現実には医療機関任せで、行政の取り組みはゼロに等しい。

“エイズ多発地帯”の医師たちはこのところ、地域での対策を巡って独自の会合を開きながら、県衛生部や厚生省とも連絡を深めている。エイズが新局面を迎えた現在、厚生省も感染の実態把握の段階から、より進んだ具体的な対策の検討を迫られているのである。

#### ■「エイズ対策委員会」も発足

厚生省は、日本のエイズ問題は瀬戸際に来たという認識を強めており、学者、有識者14人からなる「エイズ対策委員会」を新設、2月13日の初会合で委員長に塩川氏を選出した。

また87年2月に決定したエイズ問題総合対策大綱の見直しをするため、5年ぶりに「エイズ対策関係閣僚会議」を開く準備を進めている。

<事業報告書>

事業名 手賀沼クリーンピクニック  
 日 時 平成4年9月27日(日)  
 9時00分～12時00分  
 集合場所 柏ふるさと公園  
 担当委員会 環境保全委員会  
 担当委員長 大竹元二  
 参加者 大竹元二、香島一彦、鈴木健吾、  
 (5名) 飯合幸夫、島田宜尚

<お祝いごと>

会員誕生日  
 貝瀬軍一、島田宜尚、田口 正、田中昭平  
 岡部久人  
 御婦人誕生日  
 飯合幸夫会員夫人、榎本洋史会員夫人  
 貝瀬軍一会員夫人、伊東幸一会員夫人  
 中村佳弘会員夫人、水野公一会員夫人  
 宇田川恵司会員夫人  
 結婚記念日  
 牧 正広、瀬戸秀和、水野公一、大野秀治  
 吉野一実

<ニコニコBOX>

\*会員誕生日  
 貝瀬軍一、島田宜尚、田口 正、田中昭平  
 \*御婦人誕生日  
 榎本洋史、貝瀬軍一、水野公一、宇田川恵司  
 \*結婚記念日  
 水野公一、吉野一実  
 \*福島県内のプラント事業オープン  
 大竹元二  
 \*柏市固定資産審議委員 染谷正三  
 \*柏市議会副議長就任 程田晴太郎  
 \*写真  
 木村和俊、木本和秀、広瀬悦男、水野照久  
 欠席 広瀬悦男

<出席報告>

会員 56名 欠席 15名 出席率 74%  
 欠席者  
 赤沢 洋 伊東 幸市 大野 秀治  
 川和 弘行 小菅 一雄 清水 克己  
 鈴木 康之 瀬渡 秀和 高橋 徳  
 中村 佳弘 根来富士男 堀田 達男  
 槇 慎吾 牧 正広 飯合 幸夫  
 ○前回欠席者 メーキャップ 2名  
 修正出席率 76%

1992～93年度 第4回 柏西ロータリークラブ理事会議事録													
開催年月日		平成4年10月2日								会長		金子正彰	
開催場所		例会場 13時30分～								幹事		井上金男	
理事	金子正彰	板倉茂	宇田川恵司	古田穰治	榎本秀男	藤本義昭	田口正	島田宜尚	森下俊夫	鈴木子郎			出席
出席	○	○	○	○	×	○	○	○	○	○			9名
議 題 概 要													
1. ローターアクトの件 (補助金の値上げ要請)											不 可		
1. 公式訪問時の意見等 (委員会、集約の件について)													
発言者 森下、板倉会員													

# 柏西ロータリークラブ会報



## CLUB REPORT



第2790地区

創立 1975. 11. 7

承認 1975. 11. 24

ROTARY CLUB OF KASHIWA-WEST CHIBA JAPAN

### 四つのテスト

1. 真実かどうか?
2. みんなに公平か?
3. 好意と友情を深めるか?
4. みんなのためになるかどうか?

R I 会長テーマ

"Real Happiness is Helping Others"

“まことの幸福は人助けから”

会長 金子正彰

幹事 井上金男

## 会報 第808号 (1992.10.9)

### <第834回例会>

点鐘 金子正彰 会長

会長報告 金子正彰 会長

幹事報告 井上金男 幹事

(ガバナー公式訪問リハーサル)

点鐘 金子正彰 会長

③縮切り 1992年11月30日

(詳しくは事務局へお願いします。)

3. 柏市国際交流協会より

トランス市市民親善使節団歓迎会の案内

日時 11月4日(水)

午後6時30分より

場所 ホテルサンガーデン天空の間

会費 大人 6,000円

学生、子供 3,000円

柏市立柏高等学校吹奏学部トランス市派

遣記念コンサートチケット

日時 平成4年11月6日(金)

午後6時30分開演

会場 柏市民文化会館大ホール

入場券 2,000円

### <幹事報告>

1. 世界社会奉仕委員会よりWC S協力金の

受領御礼

2. 青少年交換委員会より日米短期(夏期)

青少年交換プログラム募集要綱

①留学先 アメリカ合衆国

②派遣期間 1993年7月下旬~8月下旬

受入れ期間 1994年7月中旬~8月中旬

例会日 金曜日 PM. 12:30

例会場 和光証券(株)柏支店

柏市末広町4-16 電話 柏 0471-47-1050

クラブ会報委員長 水野照久

副委員長 貝瀬軍一

事務局 柏市東上町7-18 柏商工会館2階

電話 0471-67-5233

FAX 0471-66-8282

会報委員 日光 進 榊 隆夫 田嶋凱紀

<ピジター>

柏南ロータリー 妻島不三二 会員  
米山奨学生 ウォンツエンツェ (翁正哲)

<お祝ごと>

•御婦人誕生日

中 村 佳 弘 会員夫人  
飯 合 幸 夫 会員夫人  
程 田 晴太郎 会員夫人

<ニコニコBOX>

•御婦人誕生日

中 村 佳 弘 会員夫人  
飯 合 幸 夫 会員夫人  
程 田 晴太郎 会員夫人

•田中地区市民運動会無事終了しました

染 谷 正 三 会員

•12年ぶりジャイアンツファンになります。

(長嶋茂雄復帰)

中 村 博 亘 会員

•写真ありがとう

香 島 一 彦 会員

金 子 正 彰 会員

島 田 宜 尚 会員

鈴 木 健 吾 会員

藤 本 義 昭 会員

飯 合 幸 夫 会員

吉 野 一 実 会員

•欠席ごめんなさい

中 村 佳 弘 会員

根 来 富士雄 会員

<出席報告>

会員 56名 欠席 17名 出席率 69.04%

欠席者

池田 豊 榎本 洋史 大野 秀治

川和 弘行 大本 和秀 榊 隆夫

清水 克己 鈴木 康之 田中公仁男

高橋 徳 田嶋 凱紀 日光 進

古田 穰治 堀田 達男 榎 慎吾

御正 忠史 森下 俊夫

○前回欠席者 メーキャップ 10名

修正出席率 91.53%



# 柏西ロータリークラブ会報



## CLUB REPORT



第**2790**地区

創立 1975. 11. 7

承認 1975. 11. 24

ROTARY CLUB OF KASHIWA-WEST CHIBA JAPAN

### 四つのテスト

1. 真実かどうか？
2. みんなに公平か？
3. 好意と友情を深めるか？
4. みんなのためになるかどうか？

R I 会長テーマ

"Real Happiness is Helping Others"  
"まことの幸福は人助けから"

会長 金子正彰

幹事 井上金男

## 会報 第 809 号 (1992.10.16)

### <第 835 回例会>

点 鐘 金子正彰 会長  
会長報告 金子正彰 会長  
幹事報告 井上金男 幹事  
卓 話 南部 裕 ガバナー  
点 鐘 金子正彰 会長

### 2. ガバナーノミニー事務所開設のご案内

開設日 平成4年11月2日(月)

所在地 千葉市中央区中央1-3-1

事業団ビル3F(平成5年7月  
1日よりガバナー事務所となり  
ます。)

### 3. 松戸北ロータリークラブより移動例会の

お知らせ

日 時 10月27日(火)

午前10時~11時30分

場 所 ロータリー農場

### <幹事報告>

#### 1. 地区大会事務局より

新ポールハリスフェロー(金子あや子様、  
田中祥子様)、新米山功労者(川和弘行会  
員)へ昼食会へのご案内

日 時 地区大会第2日

11月8日(日) 11時50分

場 所 東金文化会館小ホール

例会日 金曜日 PM. 12:30

例会場 和光証券(株)柏支店

柏市末広町4-16 電話 柏 0471-47-1050

事務局 柏市東上町7-18 柏商工会館2階

電話 0471-67-5233

FAX 0471-66-8282

クラブ会報委員長 水野照久

副委員長 貝瀬軍一

会報委員 日光

進 榊

隆夫

田嶋凱紀

＜卓話＞ 南部 裕 ガバナー

こんにちわ、東金RCの南部裕でございます。

22号の大型台風が接近中ということですが、秋晴れの青い空もみずに今週は終りの様ですが、公式訪問は天候に関係なくおかげさまで順調に消化しております。

今日は、第10分区内では8RC目の公式訪問でございますが、クラブ創立より18年目をお迎えになられた名実ともに、大変充実された柏西RCを公式訪問させて頂き、誠に光栄に存ずるものでございます。

これもひとえに、森山分区代理の事前のいろいろなお配慮の賜物でございます。この席をおかりして厚く御礼申し上げます。

11時より、金子会長、井上幹事との懇談の席には、森山分区代理、森下会長エレクト、香島副幹事のご同席も頂き、クラブの現況や活動目標、方針等につきまして、詳細なご報告を頂きました。

金子会長は、会員意識の向上に努め、全員が主役で活動したいと大変にやる気充分の姿勢と拝見いたしました。ご活躍を期待しております。

皆様ご承知のようにロータリーの中には、見知らぬ人は存在しません。まだ会ったことのない友人があるだけでございます。数々の大作をお書きになった吉川英治先生は「われ以外、皆わが師なり」と申しておりますが、平凡な私の人生においてもまさやかな幾つかの出会いをもっておりますが、出会った人々には、いつも謙虚な気持ちで耳を傾けることで、そのいずれもが私を高めてくれたことに、何時も感謝しておりますが、今日はまたこうして一度に大勢の方々との出会いをさせて

いただきました。ロータリーは、友情から生まれ、善意と寛容と友愛の心の交換の場であると申します。

ロータリアンは、お互いがみんな我が師である、そんな気持ちで皆様方とのロータリーを通しての出会いを大切に参りたいと存じます。従って、むずかしいことはさておき、やさしいロータリーを心掛けて参りたいと思っております。

ガバナーの責務につきましては、手続要覧にも記載されておりますが、10項目に亘り重要な任務がございます。なかでも公式訪問は、最も重要な任務の一つでございます。

クラブの目標達成のために、また、RIのテーマの推進に、より一層の成功を収められますように、会員の皆様と膝を交えて語り合う機会でございます。力まず、気ばらず平常心でおつきあいをさせていただきたいと存じます。

さて、ダクターマン、RI会長は、本年度のR. I. のテーマに「Real Happiness is Helping Others」「まことの幸福は、人助けから」このように提示をされました。

いろいろな角度から、いろいろな解釈ができる幅の広い、奥行きが深いテーマであると存じます。去る3月のミズーリー州カンザシティで開催された国際協議会におきまして、ダクターマンRI会長は、このテーマを発表するに当たり、どうしてこのテーマを選んだかについて、いろいろな角度から私たちに話をされております。

ご報告を申し上げます。

①長年にわたって、私は多くのロータリアンとその家族が、青少年交換の学生達を家庭に迎え入れているのを見てきました。彼らの眼



の中には若人が成長し、学ぶのを助ける時新しい生命が家庭の中にもたらされた喜びがあります。

②私はロータリアン達が思いやりと友情によって、困った人や不幸な出来事に遭った人々を励まし、助ける時には気脈の通じ合った喜びの涙が彼らの眼に充ち溢れてくるのを目にしました。

③私は世界中の村落でロータリアン達が学校、病院、図書館、給水設備、コミュニティ・センターを建設するのを観察しました。ボランティア活動の汗と泥にまみれた彼らの顔には、他の活動からは得られない一個の人間としての満足感があります。

④私はロータリアン達が飢えた人々に食物を、淋しい人に贈り物をそして困った人々に衣類を運び与えているのを見ました。実質的にはすべての場合、彼らの顔面から発散する幸福の光は、人助け一超我の奉仕—という基本的目的を反映しています。

⑤私はロータリアン達が個人の報酬も一片の褒美もないのに、意義のあるプロジェクトに深く感銘した理由から、多大な財政的援助をするのを見ています。現世の仕事が終わったあとも、長く存続する立派な目的のために寄付することによって、これらの思いやり深い寄付者達は“与える人”と“受ける人”両者から生まれる満足と暖かさを彼らの胸の中に感じます。

⑥私はロータリアン達が病める人々に薬を、子供達に免疫注射を、身体障害者にリハビリ治療を施すのを見ました。他人に与える親切という大きな贈り物から得る満足感は、胸一杯にみだし到底筆につくし難いものです。

私は個々の人道的で親切な行為には、困

った人が援助を求め、そのために時間をさいて人助けをした報酬感に燃える結果があるということに気がつきました。私はロータリアンの人生の本質は人助けをすることによって、より豊かにされると確信しています。人助けをする時私達は自分自身の人生に幸せをもたらすと心の底から信じています。皆様は今までに体験したことのない、そして最初はともめも期待もしなかったような喜びと幸福を見出すでしょう。ですから私は、本年度の国際ロータリーのテーマに「Real Happiness is Helping Others」「まことの幸福は、人助けから」を選びましたと、このように結ばれたわけでございます。

皆様よく御存知のロシアの文豪であり、思想家であったトルストイは、その著書『人生論』の中で、人は、己の幸福のみに生きてはならない。人が己の幸福のみのために生きようとする時は、その望みは、お互いに衝突するから、幸福にはなれない。他人の幸福を願ひ、生きるところに人生最高の目的はあり、そこで初めて、まことの幸福も存在するものである。このように説いておりますが、彼の説は、すべて単なる思索の結果でなく、体験から割り出されたものであり、他人への思いやりの心はロータリーだけではなく、古くから、広く人間として共通の心の叫びであるということ、痛感いたしました。我々は、今一度人間にとっての心の重要性、即ち善意の心を認識すべき時ではないでしょうか。

そしてこのテーマを、私たちのもっと身近な問題として考えた時に、まことの幸福とは何だろうか？名譽、地位、権力といったもの、また自分自身が健康であること、才能があるということも、確かに幸福な人生を与えてく

れるものでございますが、それは幸福そのものではありません。

人生という大きな山を高くするのも、低くするのもすべて自分の心です。まことの幸福は、自分の心の中にある筈でございます。日が昇っても、目を閉じれば暗夜に異なりません。幸福が、自分を幸福にするものではありません。幸福に感じる心が、自分をまことの幸福にするものです。人間は、その心の持ちようで希望のてっぺんより、絶望のどん底に落ちるものでございます。

また、現代は「ゆさぶりの時代」であると申す方もございます。自分の心の持ち様によっては、人の心をゆさぶり動かす力もあるということなのです。

現在は、生活が大変に便利になって欲しいものは何でも手に入ることが、逆に人間に対する関心を希薄にしていると思います。ゆさぶりの時代に生きている以上は、一度しかない人生を実りあるものにするためにも、自分からゆさぶりをかけて心強い味方をひとりでも多くふやすことが肝要ではないでしょうか。そういう味方は、モノヤカネ、宝石などのようなうたかたの財産とちがって、人間が財産であり貴重な価値がある筈でございます。

従って、よりよい人間関係を追求していくことは、自分自身の人生にもプラスになることでございますので、いま一步踏み込んだ人付き合いを心がけ、より豊かな人間関係をロータリーの場に求めることが、必要ではないかと存じます。

生涯学習、生涯教育という言葉を目にしてから久しくなりますが、人間だれでもこの世に生まれ、人生を心豊かに楽しく、そして生きがいを感じて幸せに送るには常に進歩が必

要でございます。家庭教育から始まり、学校教育を経て社会教育で大きく前進して、人間性は高められますが時には反省も必要になります。

人格とか、誠実さというのは、生きていく中で徐々に成長していくものです。人間だれでもが、正直に心から他人のことを思い自分の人生を送れるとは限りません。

皆様方良くご理解頂いております決議23—24は、決議以来70年を経過しようとしております。その間の世界情勢・社会情勢は、大きく変わりつつありますが、この決議は日本のロータリアンにとっては心のよりどころであり、金科玉条でございます。この中で、ロータリーは基本的には、一つに人生哲学であるとのべております。

即ち自分の主張するところを洗い直してもらおうチャンスを見出すところが、ロータリーの場でございます。ロータリーの基盤に立って話し合い、良識をもって批判し忠告してくれることによって、自分の人間性を高めるばかりか、地域社会は皆様に何を求めているかということも、知ることができるのであります。勿論そのニーズに、こたえることができるわけでございます。ロータリーは、人をつくり、心をつくるということでございます。

しかし、そのロータリーについて果たして我々ロータリアンは、どれ程の理解があるだろうか、自問自答をして頂きたい。

1905年2月23日、青年弁護士ポール・ハリスと3人の友人により設立されたロータリーのその後から、現在に至る迄の発展史については、皆様方もよくご存知のことと存じますが、ロータリーの歴史その他については、充分な知識を持っていることは誠に結構なことで

ございますが、私たちロータリアンは、ロータリーの根本精神を忘れかけているのではないのでしょうか？

中国の古い諺に、「聞いたことは、忘れてしまう。見たことは覚えているかもしれない。だが体験したことは、身につく。」正にこの通りでございます。

先ず例会に出席することによりロータリーを知り、そして自らすすんで奉仕に参加することにより、ロータリーの根本精神を理解できるのではないのでしょうか？ロータリーが奉仕のためにあるのではなく、ロータリーがあり例会があり親睦があって、奉仕があるのです。

しかし、奉仕の強制はしてはなりません。奉仕は、ロータリアンの個人の身についた心の発露であるべきでございます。

そこで私は本年度「ロータリーの原点をたずねて、ふれあいを深めよう」このように提示させていただいた次第でございます。

皆様よくご存知のポール・ハリスの自叙伝「ロータリーへの道」の中で、ロータリーを創ったことについて、自分の少年時代のことや社会的背景等いろいろと述べておりますが、その中でも自分にとって大切なものが一つかけていた。それは、友達がないということでした。このように述べております。時間の関係もございますので、詳しく述べることはできません。

とにかく激動の20世紀初頭に創始されたロータリーは、1人の人間ポール・ハリスの心の中から芽生え、そして、現在は、奉仕の理想に結ばれた約115万の人間が構成する国際団体にまで発展しました。

ポール・ハリスが見つけたこと、そして、

1905年以来、多数のロータリアンが見つけたことは、あらゆる人の心の中には善意があるということです。しかし、ポール・ハリスは、善意だけでは十分でないということも発見したのです。

即ち、善意には奉仕という引きがねがなければならぬと言うことです。こうして、ロータリーは実践活動の中でお互いに、人や、文化、国家について理解し、尊重し発展して参ったわけでございます。奉仕のチャンス（機会）は、どこにでもございます。私たちの例会は、私たちに親睦の機会を提供しています。また、プログラムを通じて学び、自分を高める機会となっています。私たちは、青少年交換、I A、R A、財団奨学金、米山奨学金を通じて、青少年のためによりよい世界を築く機会に恵まれております。

また、地域社会のため世界の国々の人々のためにプロジェクトや、ボランティア活動を通じて、わたしたちの時間と労力と財力を分かち合うことができます。地域社会からの呼びかけに、世界の国々からの呼びかけに応えてあげて頂きたい。とりもなおさずロータリーからの呼びかけです。

現在は、広い宇宙でも狭く感じられる時代でございます。その宇宙からみれば狭い地球でございます。しかも小さい国日本、そこに住む我々はあたかも蝸牛の角の上で陣どりごっこをしているようなものでございます。大きな心でとらえれば、とつても、とられても大したことはありません。これからは、意義ある人生をお互いに考えたいものでございます。

私の好きな人生続本に菜根譚という本がございまして、その中に「幸いに、この世に生

をえたからには、生まれてきたことの楽しみを知らなければならぬが、しかしまた再びえられない人生を空しく過ごすてはいけないという心配もいできて、人生を意義あらしめるようにしなければならぬ」とありますが、身を律する思いでございます。

また、ある外国の方は「たいしたことが出来なからといって、何もしないのは、何かをやって失敗するよりもずっと重大なあやまちである」と申しております。また「決して誤ることのない者は、何事もなさない者ばかりである」とも申します。この様なことがないように心をこめた一言の挨拶、私たちの身の廻り、どこにでも奉仕はございます。奉仕に大小はございません。あるのは行動をするかしないかだけでございます。

いろいろと申しのべさせて頂きましたが、やさしいロータリーへの私のよびかけでございます。

最後に坂村真民という詩人の作詩の中で「一本の道を」という詩がございますが、朗読させて頂きます。

木や草と人間と、どこが違うのだろうか  
みんな同じなのだ  
いっしょうけんめいに  
生きようとしているのを見ると  
ときには彼等が  
人間よりも偉いとさえ思われる  
彼らはときが来れば  
花を咲かせ  
実をみのらせ  
じぶんを完成させる  
それにくらべて人間は  
何一つしないで終るものもいる  
木に学べ

草に習えと

わたしはじぶんに言いませ

今日も一本の道を歩いていく

木や草と人間とどこが違うか、みんな一生が一回に命が一個なんだ。しかし草や木は一生が一回なんていうことは、実感してないくせにときがくれば、必ず自分から目を覚まして花を咲かせて、実を結んで年輪を刻んでいく。一方人間は一生が一回だということを実感しているのに、未完で終わるということはどういうことでしょうか、お互いに反省すべきことです。

柏西RCの益々のご発展と、会員皆様方のご健勝、ご多幸と併せて、年度の成功をご祈念申し上げます。

謝々

### <ピジター>

ガバナー公式訪問

第2790地区ガバナー 南部 裕 様  
第2790地区第10分区代理 森山 次雄 様  
流山中央RC 中野 智明 会員  
松戸中央RC 石井 錦一 会員  
柏南RC 盛田 豊吉 会員

### <ニコニコBOX>

- 結婚記念日 大野 秀治 会員
- ご婦人誕生日 清水 克己 会員
- けがの為永い間欠席しました  
清水 克己 会員
- 写真 森山 茂 会員

### <出席報告>

会員 56名 欠席 13名 出席率 76.79%  
欠席者

赤沢 洋 池田 豊 伊東 幸市  
大竹 元二 榊 隆夫 田口 正  
高橋 徳 中村 佳弘 程田晴太郎  
堀田 達男 榎 慎吾 御正 忠史  
吉野 実

○前回欠席者 メーキナップ 8名  
修正出席率 82.93%

# 柏西ロータリークラブ会報



CLUB  
REPORT



第2790地区

創立 1975. 11. 7

承認 1975. 11. 24

ROTARY CLUB OF KASHIWA-WEST CHIBA JAPAN

## 四つのテスト

1. 真実かどうか?
2. みんなに公平か?
3. 好意と友情を深めるか?
4. みんなのためになるかどうか?

## R I 会長テーマ

"Real Happiness is Helping Others"  
"まことの幸福は人助けから"

会長 金子正彰  
幹事 井上金男

会報 第810号 (1992. 10. 23)

会報 第811号 (1992. 10. 29)

〈柏3RC合同例会 於：柏玉姫殿〉

## 〈第836回例会〉

点鐘 金子正彰 会長  
会長報告 金子正彰 会長  
幹事報告 井上金男 幹事  
卓話 川和弘行 会員  
点鐘 金子正彰 会長

団への参加のお願い

期間 2月7日(日)～15日(月)

3. 柏市社会福祉協議会より柏市住民福祉大会の開催について  
会員15名の方々に参加の依頼
4. 柏南ロータリークラブ例会変更のお知らせ

11月10日(火)は、11月12、13日の親睦旅行に振替

## 〈幹事報告〉

1. 国際ロータリー日本支局財務室より  
\*ロータリー適用相場変更のお知らせ  
本年11月1日からロータリーレートが  
現行1ドル130円から120円に変更
2. 柏市国際交流協会より  
\*トランス市との姉妹都市20周年記念・  
柏市民親善使節団の派遣に伴う親善使節

## 〈卓話〉

「米山梅吉さんについて」

川和弘行 会員

朝10時～4時まで電話も出ず読みましたのでここで紹介させていただきます。

例会日 金曜日 PM. 12:30  
例会場 和光証券(株)柏支店  
柏市末広町4-16 電話 柏 0471-47-1050

事務局 柏市東上町7-18 柏商工会館2階  
電話 0471-67-5233  
FAX 0471-66-8282

クラブ会報委員長 水野照久 会報委員 日光進 榎隆夫 田嶋凱紀  
副委員長 貝瀬軍一

中村梅吉さんは明治元年（慶応4年）2月千葉佐倉町に父土族、母伊豆の三島神社の娘の間で生まれ当時としては教養豊かな家庭に生まれました。

父親が5才の時に他界した為母親の生まれた伊豆の三島で小・中学校を過ごしました。

小学校では成績優秀で神童という言葉で呼ばれていました。10才の頃近くに400年間続いている大地主の米山とうさぶろうの養子となり、16才の時に沼津高等学校に入りましたが、自分には合わず中退し18才の時に大志を抱いて養父に相談もなしに東京へ来ました。東京英和学校というのが銀座にあり、今で言えば青山学院の前進ですが、そこで勉強しその頃アメリカへ渡航するのに200円かかったのですが、お兄さんが養父に寝まわしをしてくれてアメリカに行く資金を少し出してもらいアメリカに行き、初めは語学学校、その後ニュージャージーの大学を卒業しています。8年間向こうで勉強し日本に帰って来たのは28才の時日本鉄道会社という東京と青森を結ぶ会社へ勤めましたが、自分の思う様な会社ではないということで、翌年明治30年中途採用で三井銀行に入行しました。三井銀行で大変頭角を表わしまして5年ぐらいで、大阪支店長となり10年間で42才の時に三井銀行の常務取締役になっています。

その時のちに大蔵大臣になった池田成彬さんも同様常務でした。

57才まで常務としておられましたが、その後常務取締役をやめ平取締役になり翌年三井信託銀行を設立し理事長には團伊玖磨氏、自分は社長になりました。

大正9年にロータリーが発生し東洋クラブというロータリークラブが初めて日本に来ま

した。日本東洋クラブの会長が米山梅吉さんでした。それからまもなく関東大震災が起き世界503のロータリークラブから義援金が送られ大変感激しその後急速にロータリーが発展していったのです。

米山さんは大変美男子で弁舌さわやか、そして文章が非常に上手で、その頃文芸に投稿していたのが、米山さんと夏目漱石が多く本も10冊ほど出していました。その何巻目か「いんきょう」という本がありその中で「急がしい人達は早くそれを終わって世間のみなさんにいろいろお世話になったことについて今度は社会奉仕という形で、仕事から離れて社会に還元すべく社会奉仕するべき」と47才の常務時代にやられた。

昭和11年三井合弁の理事になり79才でなくなるまでの間、三井総本家に進言し穀物、農産物に力を入れ東北に農業技術者を送りこんだ方である。

### <ニコニコBOX>

- 欠席ごめんなさい  
高橋 徳 会員 榊 隆夫 会員
- 写真ありがとうございます  
高橋 徳 会員
- ニューヨーク開店  
高橋 徳 会員
- 特別養護老人ホーム藤心、八幡苑地鎮祭無事終了しました  
吉野 一実 会員
- ガバナー訪問無事終了しました有難う  
金子 正彰 会員
- 井沢八郎・松村和子ショー  
井上 金男 会員



<出席報告>

会員 56名 欠席 17名 出席率 85.71%

欠席者

伊東 幸市 大野 秀治 大竹 元二

貝瀬 軍一 大本 和秀 小菅 一雄

鈴木 子郎 鈴木 康之 鈴木喜四郎

中村 佳弘 根来富士男 古田 穰治

程田晴太郎 堀田 達男 水野 公一

飯合 幸夫 森下 俊夫

○前回欠席者 メーカー 6名

修正出席率 87.59%

\* 柏3RCゴルフコンペ (10月29日)

優勝 山川 宏 (柏)

準優勝 鈴木 賀夫 (柏)

3位 村井 康祐 (柏)

B. B. 木村 和俊 (西)

B. G. 小田山 金次郎 (柏)

ニアピン アウト組

3番 小泉 篤 (南)

13番 山川 宏 (柏)

イン組

13番 藪崎 奨 (南)

3番 染谷 静男 (柏)

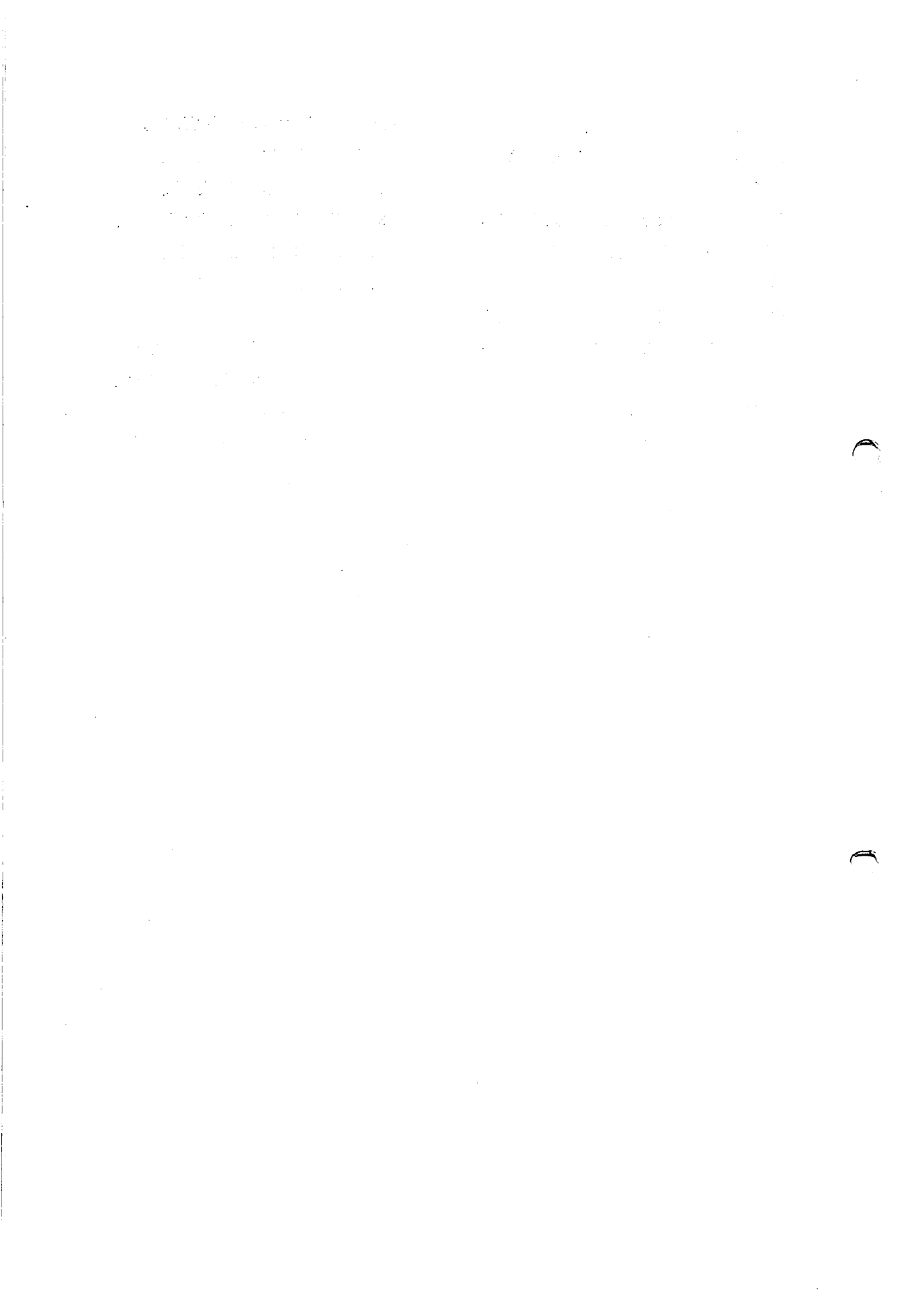

# 柏西ロータリークラブ会報



CLUB  
REPORT



第2790地区

創立 1975. 11. 7

承認 1975. 11. 24

ROTARY CLUB OF KASHIWA-WEST CHIBA JAPAN

## 四つのテスト

1. 真実かどうか?
2. みんなに公平か?
3. 好意と友情を深めるか?
4. みんなのためになるかどうか?

RI会長テーマ

"Real Happiness is Helping Others"  
"まことの幸福は人助けから"

会長 金子正彰

幹事 井上金男

## 会報 第812号 (1992.11.6)

### <第838回例会>

点 鐘 金子正彰 会長  
会長報告 金子正彰 会長  
幹事報告 井上金男 幹事  
挨拶 榎本 赳 特別代表  
点 鐘 金子正彰 会長

### プログラム

13時00分～14時20分 日展鑑賞

15時00分～17時00分 講話懇談会

会費 5,000円

2. 流山ロータリークラブより「創立三十周年記念式典」のご案内

期 日 12月13日(日)

会 場 日本閣南柏店

3. 松戸ロータリークラブより例会場変更のお知らせ

11月25日(水) ニューオオタニ松戸14F

12月9日(水) ニューオオタニ松戸15F

2月24日(水) ニューオオタニ松戸14F

4. 習志野RC・習志野中央RC例会場・事務局移転のお知らせ

### <幹事報告>

1. 地区ガバナーより1992～93年度地区職業奉仕研究会のご案内

テーマ 職業奉仕における創造の原点を  
探る

日 時 11月20日(金) 午後1時

場 所 日展正面玄関前

(上野公園都美術館)

例会日 金曜日 PM. 12:30

例会場 和光証券(株)柏支店

柏市末広町4-16 電話 柏 0471-47-1050

事務局 柏市東上町7-18 柏商工会館2階

電話 0471-67-5233

FAX 0471-66-8282

クラブ会報委員長 水野照久

副委員長 貝瀬軍一

会報委員 日光

進 榊

隆夫

田嶋凱紀

## 5. 流山中央ロータリークラブ11月10日(日)

の例会休会のお知らせ

\* 柏西ロータリークラブの創立18周年記念日

\* 例会場、今回より「谷会館」に。

谷会館 4 F

柏市旭町 1-7-17

TEL 0471 (45) 2171

### <経済コーナー>

「素人不況だ」。長引く今回の不況をある経営者がこう表現した。バブル不況、ストック調整不況、ハイテク不況、複合不況……。いろいろに特徴づけられているが、素直にみるとこの耳なれない言葉は案外的を射っているのではないか。

▶まず、産業界の顔触れ。極度の業績不振に悩んでいるのはエレクトロニクス、自動車、ソフトウェア、百貨店、航空、銀行・証券などだ。鉄鋼、化学、造船、非鉄、繊維などこれまでの不況常連組は主役から外れている。「城下町の灯が消える」などと大騒ぎする声も今回は聞かれない。ノンバンクやファイナンス会社の設立、海外への投資や企業買収など不案内の分野に安易に手を広げたトガメを受けているのも「素人不況」の名に値しよう。

▶不況対策にも表れている。政府の雇用調整助成金制度。これは生産調整に伴う人件費負担を肩代わりしてくれるものなのだが、この適用を受けるのにどう申請したらよいのか、手順に不慣れな業界が多い。しかも、制度を利用して成長企業のイメージを損なうのはご免、という素人企業が少なくない。必要なスリム化が進まないはずだ。

▶政府のかじ取りも素人不況にふさわしい。

日銀総裁は金融を引き締めて好況に水を差す職人芸は持っていますが、その逆は不得手なようだ。経済のプロという触れ込みの首相は政治同様、景気の方もアマらしい。危うさと同時に可能性や清新さを秘める素人の発想は行政には重要だ。しかし、クロウトのはずが実は本物の素人だったとなると素人不況からの脱却は少々やっかいだ。

(平成4年3月3日、日本経済新聞より抜粋)

### <法務コーナー>

#### 「現物出資による増資」

周知のように、今回の商法改正で、株式会社の会社財産の充実・会社債権者保護の観点から、株式会社の資本金は最低で1千万円必要になりました。

中小企業には、資本金が1千万円以下の株式会社が多いのですが、5年間の猶予期間(平成8年3月末まで)内に1千万円まで増資するか、資本金3百万円以上の有限会社に変更して存続するかを決めなければなりません。まだ猶予期間はありますが、資本金を1千万円に増資するためには、今後きちんと計画を立てて、準備を進めていくことが必要です。

増資の方法には、いろいろありますが、ここでは、金銭以外の財産による出資すなわち現物出資による方法について説明します。この方法は、役員あるいは株主に手元資金がない場合に利用されますが、今回の商法改正で、手続きが簡素化されましたので、今後、利用されることが多くなると思われます。

現物出資による増資を検討する場合、まず、定款をチェックして下さい。増資は定款に記載された発行予定株式総数の範囲内でなけれ

ばなりません。不足する場合先ず定款を変更し、発行予定株式総数を引き上げることが必要です。この場合、発行予定株式数は、現在発行済み株式数の4倍以内という制限がありますから、現在の資本金が小さい場合には、定款変更、増資と2段階に分けて実施することも必要になります。

現物出資は、評価が適正に行われないと、会社債権者、他の株主を害するので、これまでは、極めて少額の出資を除き、裁判所が選任した検査役の調査が必要で、手続きが面倒でした。

今回の改正で、次の4つの場合には検査役の調査が不要となりました。①現物出資される財産の評価総額が5百万円以下の場合、②不動産鑑定士の評価を受け弁護士が証明した不動産の出資の場合、③取引相場のある株式等を相場以下の価格で評価して出資する場合、④現物出資による新株が発行済み株式の10分の1以下かつ増資株数の5分の1以下の場合です。自社の状況に応じ、適切な現物出資の手法を選択すべきでしょう。

なお、検査役の調査を受けないと、現物出資した財産の価値が、評価した価格に著しく不足する場合には、それに賛成等した取締役は、不足額の補填責任があります。

また、現物出資は税務上は譲渡となるので、譲渡所得税が課せられるので、不動産、有価証券等現物出資では、課税問題も考慮した検討が必要です。さらに、不動産の現物出資の場合には、鑑定料、証明料、測量費、登記費用等の諸経費がかかることも考慮すべきでしょう。

## <ピジター>

B. Flechter (トランスRC)  
池松武臣 会員 (柏南RC)

## <お祝ごと>

本人誕生日 (井上・牧・森山・矢口)  
ご婦人誕生日 (赤沢・金子)  
結婚記念日 (赤沢・井上・菊田・田口・田中(昭)・田中(公)・田代・根来・藤本・森山各会員夫人)

## <ニコニコBOX>

### \*写真

板倉・金子・鈴木(健)・根来・藤本・森下

### \*ごぶさたしました

岡部

### \*欠席ごめんさい (木本・中村(佳))

### \*特別代表金一封 (榎本)

## <出席報告>

会員 56名 欠席 17名 出席率 66%

### 欠席者

伊東 幸市	池田 豊	宇田川恵司
大竹 元二	大野 秀治	木村 和俊
田嶋 凱紀	高橋 徳	清水 克己
鈴木 康之	日光 進	広瀬 悦男
古田 穰治	程田晴太郎	堀田 達男
飯合 幸夫	水野 照久	

1992～93年度 第5回 柏西ロータリークラブ理事会議事録

開催年月日		平成4年11月6日						会長		金子正彰		
開催場所		例会場 13時30分～						幹事		井上金男		
理事	金子正彰	榎本秀男	森下俊夫	宇田川恵司	古田稷治	鈴木子郎	板倉茂	藤本義昭	田口正	島田宜尚		出席
	○	×	○	×	×	×	○	○	○	○		6名
議 題 概 要												
<p>1. 感謝状贈呈 日 時 11月20日(金)</p> <p>2. チャリティーゴルフ 実行委員会設立</p> <p>3. 老人ホーム八幡苑 八幡苑の要望による</p>												



# 柏西ロータリークラブ会報



## CLUB REPORT

第2790地区

創立 1975. 11. 7

承認 1975. 11. 24

ROTARY CLUB OF KASHIWA-WEST CHIBA JAPAN

R I 会長テーマ

"Real Happiness is Helping Others"

“まことの幸福は人助けから”

会長 金子正彰

幹事 井上金男

### 四つのテスト

1. 真実かどうか?
2. みんなに公平か?
3. 好意と友情を深めるか?
4. みんなのためになるかどうか?

## 会報 第813号 (1992.11.13)

### <第839回例会>

点 鐘 金子正彰 会長  
 会長報告 金子正彰 会長  
 幹事報告 井上金男 幹事  
 卓 話 岡部 久人 会員 (柏西ロータリークラブ創立記念)  
 点 鐘 金子正彰 会長

### <会長報告>

ロータリーの例会は、対話の場所です。食事の間は、和気あいあいに話し合いを進めて頂きたいと存じます。

過日の地区大会 (東金) には、大勢の方にご協力頂きありがとうございました。大きな行事が一つ済んでほっとしております。

このあと、IMが控えております。又その際には、よろしくお願いいたします。

### <幹事報告>

1. ローターアクト委員会より地区クリスマス・パーティーのご案内  
 日 時 12月5日 (土)  
 午後7時30分 点鐘  
 場 所 津田沼研数学館 8F
2. 地区ガバナーより  
 第16回 R. Y. L. (Aロータリー青少年指導者養成プログラム) 実施について参加青少年、参加ロータリアンの推薦の依頼  
 日時 平成5年3月19日(金)~21日(日)  
 2泊3日

例会日 金曜日 PM. 12:30

例会場 和光証券株柏支店 谷会館

柏市末広町4-16 電話 柏 0471-47-1050

柏市旭町一丁目7-17 電話 0471-45-2171  
クラブ会報委員長 水野照久

副委員長 貝瀬軍一

事務局 柏市東上町7-18 柏商工会館2階

電話 0471-67-5233

FAX 0471-66-8282

会報委員 日光 進 榊 隆夫 田嶋凱紀

開講式 1時00分 PM

閉講式 2時00分 PM

場所 財団法人 千葉県観光公社

国民宿舎 九十九里センター

参加ロータリアン 各クラブ1名

参加青少年 各クラブ2名(18~28才)

3. 第10分区代理より第2回第10分区会長幹事会のご案内

日時 11月28日(土) 午後6時

場所 富士見軒 (☎ 67-2063)

会費 各クラブ 20,000円

議題 ①「I・M」の開催について

②次期分区代理推薦について

4. 流山ロータリークラブより例会臨時変更のお知らせ

- ・11月19日(木)の例会は11月9日(月)午後6時より鴨川シーワールドホテル

5. 柏市国際交流協会より

- ・姉妹都市提携20周年記念柏市民親善使節団の団員募集

派遣時期平成5年2月7日~2月15日

6. 1992年手続き要覧ができました

(注文は事務局まで)

<卓話>

柏西ロータリークラブ

創立記念日に因んで

岡部 久人 会員

このたび例会場を谷会館に変更出来得ました事につきはして大変御協力を下さいました方々に、特に小菅、板倉会員には大変御世話になったそうですが、厚く御礼を申し上げます。又谷会館さまには何分よろしくお願い申し上げます。これからは出来たての暖かいお食事が頂ける事と存じます。

又今まで、大変忙しい時間にわざわざ長期渡って出前をして頂きました安田、木本会員さん、藩さん、そして例会場を提供して下さいました和光証券さまにこの席をかりまして厚く御礼を申し上げます。

ようやくアメリカの大統領選挙も終り、46才と云ふ若いクリントン新大統領が誕生した訳でございますが、経済の立直しを一時も早く実行され実現される事を望む次第であります。何んと言っても世界の経済はやはりアメリカが良くなりませんと良くわならないと思えます。

さて柏西ロータリーが創立して(11月7日)満17年になりました当時の事を思い出しながら思いつくままにお話をさせていただきます。

ロータリーが誕生したのは1905年(明治38年)2月23日現在はロータリーの創立記念日となっております。

当時、アメリカの経済は大変な不況で人の心は荒れずさんでいました。シカゴに住んでいた38才と云う若い弁護士、ポール・ハリスは気の許せる仲間を求めて居りました。そんなある時、石炭商のシルベスター・シールズ、洋服商のハイラム・ショレー、そして鉱山技師のガスタバス・ローアと云う3人の職業の異った人達と話し合う機会を持つ事が出来ました。ポールが彼等3人に語ったことは、「職業の違った者達が定期的集って、お互いに助け合い仲良くして不況を乗り切ろうではないか」という事を決めました。これがロータリークラブの誕生となった訳でありはす。

現在ではロータリーは全世界に輪がひろがり会員数が100万人突破と云う大発展をとげています。日本でのロータリーの最初のクラブは東京クラブであります。

1920年（大正9年）10月20日創立会員24名で創立総会が開催されました。その時の初代会長が米山梅吉さんでした。（世界で855番目の誕生）これをたたえる為に1953年東京クラブにより米山奨学金が設立されたのであります。

次にわが柏西ロータリークラブの誕生についてお話をさせていただきます。

1975年（昭和50年）11月7日、24名の創立会員（内11名柏ロータリークラブよりの移籍者）でスポンサークラブは柏ロータリークラブで特別代表榎本先生により、今の東日本銀行柏支店の2階の会議室において創立総会が開催されて設立をいたしました。その時のメンバーの内現在在籍されている会員はわずか11名であります。大変淋しい思いが致します。

（板倉会員、伊東会員、菊田会員、小菅会員、染谷会員、中村会員、根来会員、増田会員、飯合会員、安田会員に私とで計11名）そして11月24日に認承されました。

創立順位は日本で第1290番目、地区では49番目であります。認承状伝達式（チャーターナイト）は翌年の1976年5月16日、柏文化会館において、スポンサークラブの柏ロータリークラブの創立15周年と合同で開催されました。何しろ24名とチャーターナイトメンバー3名（榎本会員、金子会員、森下会員）の27名と御夫人の協力を得まして、全員で手作りの準備を致しました。又、当日は主役で裏方と云う事で皆んな疲れてただ気力で無事に盛大に終了する事が出来はした。まことに残念なことは、初代会長の染谷先生が病床の身でお姿を見る事が出来なかったことでありはす。

しかしながら副会長の鈴木会員が立派に代役をはたされました事が思い浮んでまいりま

す。こうして柏西ロータリークラブが目出度く誕生した訳であります。新しいクラブがどの様に奉仕活動に参加すべきかと云う事でした。先づ参加することであると云うので例会へ全員100%出席率をと云う事が出来た。そしてついに100%を達成する事が出来ました。そして次に、ロータリー財団への協力をしようとするので先づ全員準フェローになりました。そしてついに地区第1位の成績を達成し大偉業をなし得た訳であります。

私達柏西ロータリークラブの良さと言いますか、とにかく一度決めた事は出来るだけ全員で実行すると云う事ではないでしょうか。どうかこれからもクラブの良い伝統を大切に守り育てて行く様に、特に若い会員の皆様をお願い致しまして思い出のままお話をさせて載せました。ご静聴有難うございました。

### <ピジター>

台中南区RC 曾春来、劉明薫

### <お祝ごと>

ご婦人誕生日 鈴木康之 会員

### <ニコニコBOX>

欠席ごめんない 大竹 元二 会員  
写真ありがとう 古田 稔治 会員  
田中地区文化祭無事終了  
染谷 正三 会員

### <出席報告>

会員 56名 欠席 18名 出席率 68%

欠席者

伊東 幸一	大野 秀治	川和 弘行
貝瀬 軍一	木村 和俊	木本 和秀
小菅 一雄	瀬戸 秀和	田中 昭平
田嶋 凱紀	高橋 徳	日光 進
根来富士雄	程田晴太郎	堀田 達男
水野 照久	矢口 正雄	吉野 一實

○前回欠席者メーキャップ 17名

修正出席率 100%

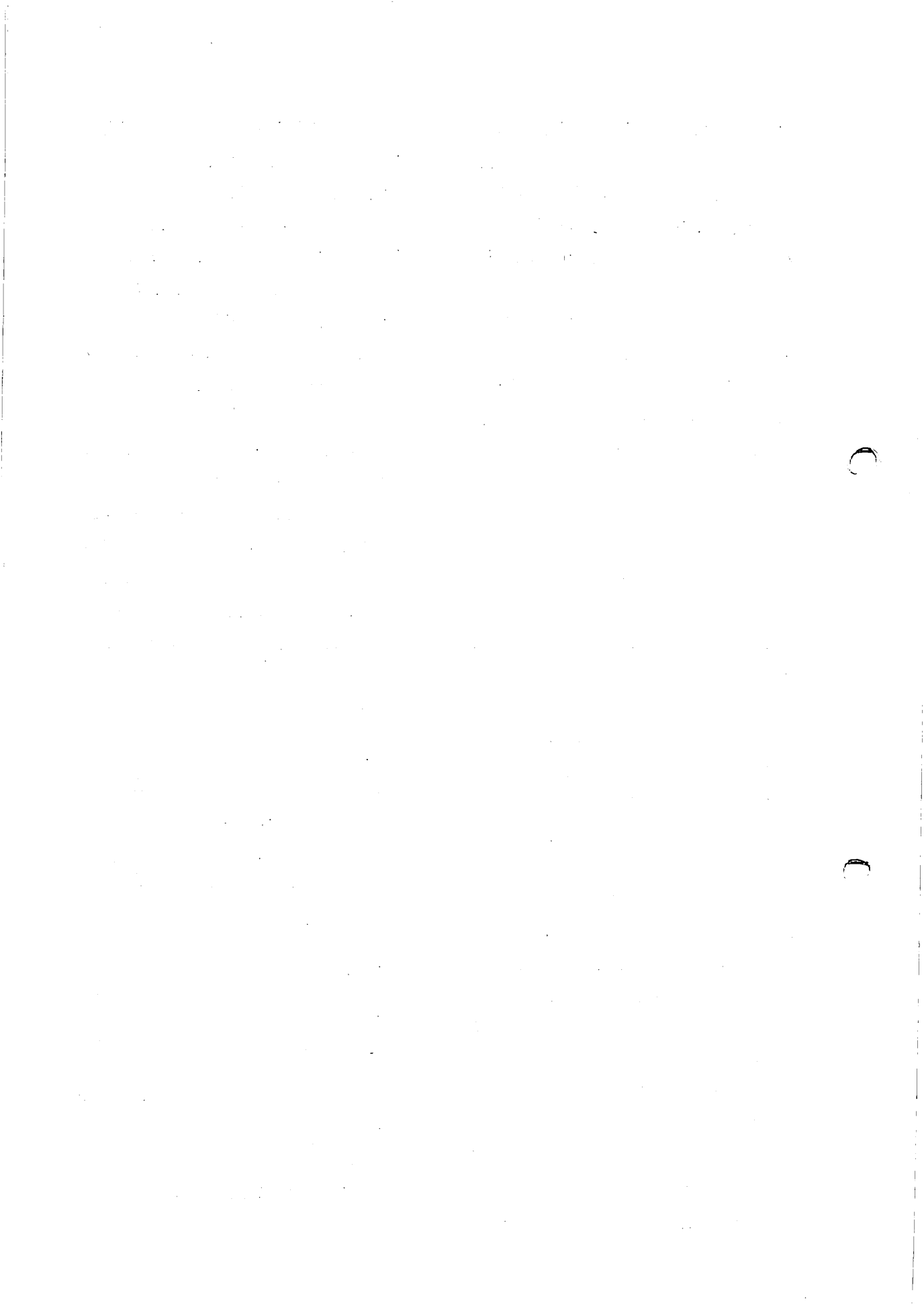



# 柏西ロータリークラブ会報



## CLUB REPORT



第2790地区

創立 1975. 11. 7

承認 1975. 11. 24

### ROTARY CLUB OF KASHIWA-WEST CHIBA JAPAN

#### 四つのテスト

1. 真実かどうか？
2. みんなに公平か？
3. 好意と友情を深めるか？
4. みんなのためになるかどうか？

RI会長テーマ

"Real Happiness is Helping Others"  
"まことの幸福は人助けから"

会長 金子正彰

幹事 井上金男

## 会報 第814号 (1992.11.20)

### <第840回例会>

点 鐘 金子正彰 会長  
 会長報告 金子正彰 会長  
 幹事報告 井上金男 幹事

点 鐘 金子正彰 会長

### <会長報告>

落葉も落ちてこの雨の中お客様にはようこそおいで下さいましてありがとうございました。

今日は、職業奉仕委員会の表彰活動委員会の委員を通じまして、市の職員の方々に感謝状を差上げようとすすめてまいりましたが、

市役所の環境部長片岡様を初め、表彰をお受けいただく方々においで下さいましてありがとうございます。心から御礼を申し上げます。

仕事にわけへだてはないわけですが、きれいな仕事に付くと何となく偉いというような感じを持たない訳でもございませんが、やはり世の中最終的と申しますか終末をお扱いの方々には、本当にご苦労様と申し上げる以外にないと思います。環境につきましても何かと云われているのですが、作る方はどんどん作るのにあとの始末が追いつかないという現状です。毎日散歩する美しい公園の紅葉も落ちればまわりがきたなくなるのですが、これは一体誰が片付けるのかと云えば、そこには環境行政がある訳で、それに携わる方々が最

例会日 金曜日 PM. 12:30

例会場 和光証券(株)柏支店 谷会館

柏市末広町4-16 電話 柏 0471-47-1050

柏市旭町一丁目7-17 電話 0471-45-2171

クラブ会報委員長 水野照久

会報委員 日光進

榎隆夫

田嶋凱紀

副委員長 貝瀬軍一

事務局 柏市東上町7-18 柏商工会館2階

電話 0471-67-5233

FAX 0471-66-8282

終処理をなされるのです。

前年度から職業奉仕委員会を細分化して、職業相談、職業指導、職業情報、表彰委員会を設けて対応して来ましたが今般職業奉仕委員長を初め各委員会の方々の決議によりまして、この度の感謝状贈呈ということになりました。職業奉仕委員の方々、本当に御苦労様でございます。私達ロータリーも大きなことは出来ませんがせめてもの感謝のシルシをこの機会にさせていただき運びになりました。本当に本日は有難うございました。

### <幹事報告>

#### 1. 恒例の八幡苑の訪問

12月11日（金）

訪問者（代表）金子会長、島田社会奉仕委員長の2名

### <感謝状の贈呈>

#### 1. 司会 職業活動表彰委員長 増田正司

表彰を受けられる方は、柏市環境部清掃課に勤務の次の御三方です。

### <感謝状> 吉田 二郎 殿

あなたは入庁以来33年有余の永きに亘り、一貫して清掃業務に励み柏市環境衛生の向上に貢献し、その功績は誠に顕著であり昭和51年に職長に就任以来他の職員の模範として活躍されていることに記念品を贈り感謝の意を表します。

平成4年11月 吉日

国際ロータリー第2790地区

柏西ロータリークラブ

会長 金子 正 彰

### <感謝状> 草刈栄三郎 殿

あなたは入庁以来多年に亘り柏市清掃事業の技術員として従事し、勤務成績も優秀主任として部下の指導育成にも献身努力され人柄人望他の職員の模範として活躍されていることに對し記念品を贈り感謝の意を表します。

平成4年11月 吉日

(以上同前)

### <感謝状> 金子 敏夫 殿

あなたは入庁以来24年有余に亘り柏市清掃事業の第一線に従事し勤務成績優秀部下の指導育成に尽力され職務遂行能力人柄も他の職員の模範を示し活躍されていることに對し記念品を贈り感謝の意を表します。

平成4年11月 吉日

(以下同前)

### <御礼のことばと清掃事業のご説明>

柏市環境部長 片岡 三郎 殿

本日は我が環境部の第一線で活躍している三人の方に素晴らしい賞をいただき有難う御座居ました。

それでは三人のご紹介とわが環境部として非常に苦しんでいる所を折角の機会でございますので、PRかたがた申し上げさせていただきます。

まず吉田君は環境サービス事務所に勤務いたしています。環境サービス事務所というのは、尿尿の収集と処理です。収集部門は篠籠田にありまして、吉田君はこの収集部門の職長であります。

草刈君につきましては、清掃工場に勤務して可燃ゴミ不燃ゴミの処理の職長です。

金子職長は収集事務所で、南増尾にあります。



して、毎日51台の車をフル活動して可燃ゴミの収集をしている職長でございます。

では環境行政につきまして少しお話しします。

まず尿尿についてですが、汲取り世帯は市内に約8,000世帯ほどありますが年々減少しています。これは下水道と浄化槽の普及が原因です。下水道は平成3年からの第7次5ヶ年計画が実施されまして、平成3年の普及率51%が平成7年には60%に普及させようという純事業費300億の下水道事業です。

このため、年々2%程下水道の普及率が上がっております。浄化槽につきましては、個別浄化槽、合併浄化槽の普及が目ざましいものがありますが、我々はこの合併浄化槽をすすめております。これには補助金が出ますが、大体補助金の2倍の工事費がかかります。これは大いにPRしまして、手賀沼の浄化、大堀川の浄化をはかっていきたいと考えています。

ゴミ行政につきましては、平成3年4月に新清掃工場が稼働いたしました。日量100トンの炉が3基、日量300トンの処理量です。ただ安全の為1基は休ませたいところでしたが、ゴミ量の増加がありまして、竣工してすぐ日量250トンの処理をしなければならない状況になりまして、以後3基をもフル稼働の状態に追い込まれております。

平成3年度には柏市のゴミは合計9万トン、うち可燃ゴミが8万5千トン、不燃ゴミが5千トン出ます。この8万5千トンの可燃ゴミを毎日燃却している訳です。

また平成4年4月に新たな最終処分場が出来まして約10年間は埋め立てが出来る予定でしたが、ゴミ量の増加で7年位しか埋め立てが出来ないだろうという現状でして、新しい

処分場が出来た時点で次の処分場の準備にからねばならないという状況です。

この新たな清掃工場が出来るまでの間、どうすればいいかということで減量活動に入っています。

まず資源化ですが、まずほとんどの雑紙が資源化できるわけで、その資源化の運動を柏市ゴミ減量推進協議会を作りまして推進しているところでございます。

また7月から牛乳パックの資源化に取り組んでおります。牛乳パック5本分でトイレトペーパー1ロールが出来ます。1ヶ月に7トン程度出されるほどの普及になっており、これもゴミ減量にはなくてはならないものになっています。またビニール系のゴミの燃料化を検討しています。ただこれには相当の資金が必要になります。

それからフトン類が1日に140~150枚出ます。これは大変燃やすのはヤッカイなものでなかなか資源化がむづかしいところでいろいろ検討しています。その他に学校、企業、外食産業から出される生ゴミの減量化ですが、肥料化する機械とか、減量する機械などがありますのでそれらを研究トライしているところです。

それからもうひとつ、今年7月に廃棄物処理法が改正されまして、今までのいかに廃棄物を処理するかということから、いかに廃棄物を減量化するかということと、それをいかに処理するかという二段構えになりました。この中には企業の責任及び国民の責任ということも明文化されました。今までは企業のゴミにはあまりタッチして来なかったのですが、これからはこれらのもタッチせざるを得ないところに来ています。実は工場から出るゴミ

は全体の30%、すなわち9万トンのうち2万7千トンは企業のゴミです。今後はこれらの企業のゴミも調査して、それらを資源化して行きたいと考えておりますので、皆様方の絶大なご協力をお願いしたいと存じます。

### <ピジター>

船橋西RC (金子研一)

### <お祝ごと>

本人誕生日 (大野・木村)

ご婦人誕生日 (飯合)

結婚記念日 (程田)

### <ニコニコBOX>

写真ありがとう

(赤沢・井上・金子・菊田・貝瀬・木村・  
島田・清水・根来・増田・吉野・矢口)

欠席ごめんなさい

(大野・田嶋・根来・飯合)

### <出席報告>

会員 56名 欠席 17名 出席率 66%

欠席者

伊東 幸市 池田 豊 川和 弘行

木本 和秀 小菅 一雄 高橋 徳

鈴木 康之 鈴木喜四郎 瀬渡 秀和

田口 正 田中 昭平 中村 博亘

中村 佳弘 日光 進 堀田 達男

御正 忠史 水野 照久

○前回欠席者 メーキャップ

3名 修正出席率 72%

# 柏西ロータリークラブ会報



## CLUB REPORT



第2790地区

創立 1975. 11. 7

承認 1975. 11. 24

### ROTARY CLUB OF KASHIWA-WEST CHIBA JAPAN

#### 四つのテスト

1. 真実かどうか?
2. みんなに公平か?
3. 好意と友情を深めるか?
4. みんなのためになるかどうか?

RI会長テーマ

"Real Happiness is Helping Others"  
"まことの幸福は人助けから"

会長 金子正彰  
幹事 井上金男

## 会報 第815号 (1992.11.27)

### <第841回例会>

点 鐘 金子正彰 会長  
 会長報告 金子正彰 会長  
 幹事報告 井上金男 幹事  
 卓 話 染谷正三 会員

「姉妹クラブ締結の話」

点 鐘 金子正彰 会長

### <会長報告>

昨日と今日では気温がずいぶん違って、冷たい風の季節になりました。木の葉も散って北国では10cm以上もの雪が降ったそうです。いよいよ寒くなってまいりました。

去る11月23日は市川シビックRC認証状伝達式が行なわれ、森山会員他合計3名が行っ

てきました。会場は中山競馬場でしたが、すごい施設で驚きました。まことに立派な会場で設備が世界一だそうで、既に今までに18万人が入ったそうです。

チャーターナイトは1,000人の参加者で行なわれ、74番目のロータリークラブが誕生したことになります。芝コース、ダートコースなどの馬場は素晴らしく楽しく一日過ごしました。

大川慶二郎氏(有名な競馬評論家)のお話では、競馬に勝つには3つの方法があって、1つは馬に関する知識、ルールとか馬の種類2つには記録をとっておくこと、3つには推理だそうです。ゴルフなども含めて全てに通じるものと思いました。

例会日 金曜日 PM. 12:30  
 例会場 和光証券(株)柏支店 谷会館  
 柏市末広町4-16 電話 柏 0471-47-1050  
 柏市旭町一丁目7-17 電話 0471-45-2171  
 クラブ会報委員長 水野照久 会報委員 日光 進 榊 隆夫 田嶋凱紀  
 副委員長 貝瀬軍一

事務局 柏市東上町7-18 柏商工会館2階  
 電話 0471-67-5233  
 FAX 0471-66-8282

日本記者クラブが発表した今年の10大予想  
ニュースが、今年の1月16日の新聞に載せら  
れておりましたが、それによりますと、

- (1)連立内閣が11月までに出来るか
- (2)PKOが11月までに派遣されるか
- (3)ブッシュ米大統領が再選されるか
- (4)北方領土が一島でも返還されるか
- (5)公定歩合が4%を切るか
- (6)株価が25,000円になるか
- (7)日本人がノーベル賞を受賞するか
- (8)皇太子の結婚が決まるか
- (9)バルセロナオリンピックで金メダルがと  
れるか
- (10)大相撲で小錦が横綱になれるか

の10大予想ですが、3対7の割合の的中率で、  
特に絶対とっていいと思われたブッシュ大  
統領の再選もならず、変動の激しい世の中  
であることがうかがわれ、予想というものは難  
しいものだと思います。

12月はロータリー月間で、鈴木喜四郎会員  
が新たにフェローになられました。

### <幹事報告>

1. 松戸東ロータリークラブより事務所移転  
のお知らせ  
移転先 松戸市松戸1281  
ユニティビル2F  
移転日 平成4年12月18日
2. 我孫子ロータリークラブ例会変更のお知  
らせ  
12月29日(火) 休会  
1月12日(火) 新年例会午後6時より鈴  
木屋本店
3. 夜間クリスマス例会  
12月27日(日)に変更 於：吉春

### <卓話>

世界親睦活動委員長

染谷 正三 会員

— 姉妹クラブについて その① —

你好!

世界親睦活動委員長として卓話をする様に  
と云われましたので、台中港東南クラブと当  
クラブが姉妹クラブを締結した当時の思い出  
話でもして見たいと思います。

締結後に入会された方々の御参考になれば  
幸いと思って居ります。当クラブの創立につ  
いてはこの前に岡部会員よりお話しがありま  
したので御承知の事と思います。

クラブは創立当時2つの目標を立てて参り  
ました。1つは出席100%を目標とする、も  
う1つはロータリー財団に貢献することで入  
会と同時に準フェローになり、次々とフェロ  
ーになる事を申し合せて、社会奉仕国際奉仕  
の理想に邁進して参りました。

時は過ぎてやがて創立5周年を迎える事に  
なりました。5代目故北村会長の所謂1979年  
~1980年度に於てそろそろ姉妹クラブを探し  
てはと云う雰囲気になり、榎本特別代表より  
我孫子クラブが台湾の台中にある、豊原クラ  
ブと姉妹クラブ締結10年になり国際親善に立  
派な成果を挙げていると云う事で、その豊原  
クラブにより当クラブと全く目標と理想を同  
じくする、創立2周年の台中港東南クラブを  
紹介されました。我孫子クラブが豊原クラ  
ブとの姉妹締結10周年記念の式典参加の為、訪  
台するので当クラブにもお見合いと言います  
か、相手クラブの状況調査と意向打診のため  
代表が台湾に行く様に誘われまして榎本特別  
代表夫妻に伴われ、北村、染谷、安田、増田  
各夫妻と共に、我孫子クラブ星野会長以下20

余名と共に初めて台湾を訪れました。その時は1980年2月旧暦の12月31日台湾の大晦日でした。

当日、豊原クラブの英子珊先生及び張騰輝先生（兩名共お医者さんで後にガバナーになられた方々です）等の案内で当時台中港東南クラブ劉副会長宅に夜分訪れ、故余文川会長他幹部役員と初対面し、相互に意見の交馳を致しまして、両クラブが姉妹関係締結に向けて検討し合う事を誓い合って参りました。余談になりますが、台湾は大晦日からお正月にかけては、お店は一切休み暖かいと思った気候も寒さに震える様でした。幸い私共は豊原クラブの会員宅にお世話になりましたので面白い風習を味わって参りました。私は張騰輝先生宅に御厄介になりました。大晦日の夜数個の大食卓に夫々沢山の御馳走が並べられ、家族は勿論嫁いだ娘、世帯を持って別居の家族等、一族郎党、一寸大げさな表現ですが大家族集団が会合しまして無事に新しい年を迎えるお祝いが始められます。ふとテーブルの下即ち足元を見ると、昔のコン炉（俗に云う七輪）が置いてありまして、中には炭火も何も入って居りませんでした。不思議に思い張先生に聞いて見ましたら昔からの風習で囲炉裏を囲んで一家団欒する意味だそうでした。

ロータリーで云はれて居ります炉辺談話を思い出しお互いに親しみ合って楽しい時を過ごす事だと思われました。やがて家族が杯を重ねて参ります。中に赤い袋（お年玉として

2百円の新札が入って居る）をお年寄や子供に贈り合います。私共も戴いて参りました事が思い出されます。お見合いも済んで10月9日には私を始め数名が台中港東南クラブを訪問し、両クラブが姉妹締結の合意に達した訳で御座います。早速翌月即ち1980年12月24日劉会長他32名が北海道観光旅行を兼ねて当クラブに参りまして仮調印を行いました。

（以下次号へ）

### <ニコニコBOX>

・内孫誕生 鈴木健吾会員（男子）

・写真有難とう

川和 弘行 会員、鈴木 子郎 会員  
鈴木喜四郎 会員、瀬戸 秀和 会員  
田代 充 会員、中村 博亘 会員  
中村 佳弘 会員、牧 正廣 会員  
森下 俊夫 会員

・欠席ごめんなさい

田中 昭平 会員、川和 弘行 会員

### <出席報告>

会員 56名 欠席 6名 出席率 79.57%

欠席者

池田 豊 伊東 幸市 大野 秀治  
大竹 元二 木村 和俊 榊 隆夫  
鈴木 康之 高橋 徳 日光 進  
広瀬 悦男 程田晴太郎 堀田 達男

○前回欠席者 メーキャップ 3名

修正出席率 75.00%

1992～93年度 臨 時 柏西ロータリークラブ理事会議事録

開催年月日	平成4年11月27日							会長	金子正彰				
開催場所	例会場 13時30分～							幹事	井上金男				
理事	金子正彰	榎本秀男	森下俊夫	宇田川恵司	古田穰治	鈴木子郎	板倉茂	藤本義昭	田口正	島田宜尚			出席
出席	○	×	○	○	○	○	○	○	○	○			9名

議 題 概 要

1. 次年度理事と役員の件について 決 定
2. チャリティーゴルフ大会の件について  
大会特別委員会
- 大会会長 金子正彰  
副会長 岡部久人 菊田孝一 染谷正三  
安田正男 増田正司 小菅一雄  
中村博亘 根来富士雄 榎本秀男
- 実行委員長 板倉茂  
副委員長 島田宜尚 鈴木喜四郎 飯合幸夫  
吉野一實 榊隆夫 鈴木健吾  
井上金男
- 競技委員長 田口正  
競技副委員長 藤本義昭 井上金男 吉野一實  
御正忠史 香島一彦 島田宜尚  
木村和俊 赤澤洋 田代充  
鈴木喜四郎 森山茂
- \* 尚、委員の人選については委員長に一任する。  
\* 上記の皆様は今大会の運営をお願い致します。  
クリスマスパーティーについても関連致しますのでよろしくお願い致します。
3. 新商工会館への入居の希望について（問合せ）  
入居希望
4. 電話の件について  
事務局へ柏西RC専用の電話を設置



# 柏西ロータリークラブ会報



CLUB  
REPORT

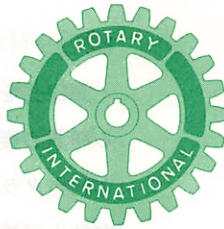

第2790地区

創立 1975. 11. 7

承認 1975. 11. 24

ROTARY CLUB OF KASHIWA-WEST CHIBA JAPAN

### 四つのテスト

1. 真実かどうか?
2. みんなに公平か?
3. 好意と友情を深めるか?
4. みんなのためになるかどうか?

RI会長テーマ

"Real Happiness is Helping Others"  
"まことの幸福は人助けから"

会長 金子正彰  
幹事 井上金男

## 会報 第816号 (1992.12.4)

### <第842回例会>

点 鐘 金子正彰 会長  
 会長報告 金子正彰 会長  
 幹事報告 井上金男 幹事  
 卓 話 染谷正三 会員

「姉妹クラブ締結の話」②

日高敏夫氏

(日本コロンビア)

点 鐘 金子正彰 会長

### <幹事報告>

1. 青少年交換委員会より交換留学生候補者  
選考試験の通知

日 時 1992年12月20日(日)

午後1時より

場 所 千葉県青少年女性会館

内 容 a クラブ面接 (会長又は代理人)

b 面接 (本人及び保護者)

2. 流山中央ロータリークラブ例会臨時変更  
のお知らせ

\* 12月15日(火)の例会は12月13日(日)午後3時30分より南柏日本閣 (流山RC 30周年式典に全員出席の為)

\* 12月22日(火)の例会は12月22日(水)午後7時より南柏日本閣にて家族例会

3. 松戸中央ロータリークラブ例会臨時変更  
のお知らせ

\* 12月17日(水)の例会は午後6時より松戸ニューオータニ16Fにて家族親睦会

例会日 金曜日 PM. 12:30

例会場 和光証券株柏支店 谷会館

柏市末広町4-16 電話 柏 0471-47-1050

柏市旭町一丁目7-17 電話 0471-45-2171

クラブ会報委員長 水野照久

会報委員 日光

進 榊 隆夫 田嶋凱紀

副委員長 貝瀬軍一

事務局 柏市東上町7-18 柏商工会館2階

電話 0471-67-5233

FAX 0471-66-8282

\* 12月31日(木)は休会

4. 柏市社会福祉協議会より

第19回柏市歳末助け合いチャリティーシ  
ョー援助のお礼

5. 当クラブより

\* 12月25日(金)の例会は12月27日(日)午  
後6時30分より吉春(千代田店)にて  
クリスマス夜間例会に変更

\* 事務局の電話番号が(62)2323 に変更  
(留守番電話付き)

\* 第10分区会長・幹事会にて第10区を  
2つに分けることが決定

「年次総会」

1993~1994年度 柏西ロータリー理事予定者

森 下 俊 夫	古 田 稔 治
金 子 正 彰	鈴 木 康 之
宇田川 恵 司	楨 悟 吾
木 村 和 俊	吉 野 一 実
鈴 木 健 吾	井 上 金 男

<卓話>

世界親睦活動委員長

染谷 正三 会員

——姉妹クラブについて その②——

続いて翌1981年2月22日台中港東南クラブとの姉妹クラブ締結正式調印のため当クラブより会員及び夫人共々36名にて訪台致しました。会員は制服を着用し御夫人方はお揃いの着物を着用してあたかも結婚式にでも行く様な気分で調印式に臨んだ次第です。

当日、台中港東南クラブの地元台中県沙鹿鎮の街並には日の丸の国旗が立ち並び、歓迎日本柏西ロータリークラブの垂幕と立看板でそれはそれは町中を挙げての大歓迎でありま

した。

調印式を記念して台湾全島の蘭愛好家による洋蘭の展覧会、そして中日児童書画展が催され当クラブより送りました柏第三小学校、富勢小学校の代表作品が展示されて居りました。

調印式会場には台中区の各ロータリークラブ会員及び沢山の来賓、そして当クラブ36名の会員並びに夫人等々約500余名にも及ぶ盛大な式典でありました。テレビ局のフラッシュを浴びる中で両クラブの会長、副会長、幹事による調印書に署名捺印をして、両クラブの姉妹関係が成立致しました。当時の状況が今も私の臉に浮んで参ります。

笑い話になりますが、記念品の交換の時に、台中港東南クラブより贈られた彫像が劉会長より、私の手に渡された時、会場に列席した一同より「アレッ」と云う驚声はその像が全く私の顔や形にそっくりでした。別に制作した彫刻家が私をモデルにして作った訳ではないのですが偶然なものでした。今その像は私宅の玄関に置かれて居ります。

この記念品は私がこの世を去った後に家族に捨てられては大変ですので、日を添書して家宝として又柏西ロータリークラブが続く限り保管して行く考えで居ります。

その後両クラブは相互訪問子女交換等々一層の親交を深め国際親善と相互の去情を深めて参りました。

然し今後この姉妹クラブの関係を継続して、その絆の切れる事の無い様にするには如何にすべきかという事が両クラブにささやかれる様になりました。お互いに意見を交換し合い負担にならない方法を考えて、未来永劫に続けて行く事を願って己みません。

以上お話しを致しましたのは締結の動機、並びに締結当時の模様を申し上げましたが、十有余年の交流を続けてきた間にはまだまだお話しをしたい事が沢山ありますが、時間の関係でこの辺で終りと致しまして何れ又機会がありました折に致します。どうか皆さん今後共両クラブが益々親善と友情を深め姉妹関係を長く長く続ける事を念願し私の卓話を終ります。御静聴有難うございました。

### ＜卓話＞ 「心の健康と音楽」

日本コロムビア

日高 敏夫 氏

最近、クラシック音楽の実用的な効用性が話題になっております。牛馬に聴かせて乳の出を良くしたり、花や野菜に聴かせて咲きを早めたり、収穫量を多くしたり、また、歯医者さんでは、一日中BGMとして流し、外科手術の際には、患者さんの気持をリラックスさせると同時に、先生方の集中力を高める効果があると言われております。

今、一番注目されているのが音楽療法で、ストレス解消やその予防にクラシック音楽が使われています。ストレスは、風邪と違って自覚症状がないものの、知らないうちに3日間で胃に穴が開くほど強烈な病気です。神経性胃炎、十二指腸かいようの引き金となり、自律神経失調となり、やがて心と身体のバランスがくずれ、「心の病気」と言われる“心身症”になります。

重度のストレス状態が続きますと、もっている能力の半分も発揮できないとさえ言われます。いま、全国の病院（心療内科）でストレス解消の曲として使われるのは、クラシック音楽の中でも“通奏低音”が使われている

パロック音楽がほとんどです。この通奏低音は、1分間に72回程度刻まれており、私達人間が持つ生まれた生理・生体の基本リズム……心臓の心拍数、つまり、赤ちゃんがお母さんのお腹の中で初めて聴く体内音とピタリと合っています。好き嫌いに関係なく、この曲を聴くと心が安らぐ、潜在的にリラックスできると言われています。

ストレス状態になりますと、血圧や心拍数が上がり、本来の生体のリズムが狂ってきます。音楽には“同質の原理”があると言われて、この狂ったリズムを音楽によって、正常な状態に戻すことができます。

また、人間の脳と音楽の深い関係があります。音楽脳と言われる右の脳に直接働きかけて、効果的に刺激を与えることで、脳波 $\alpha$ （アルファ）波が大量に創出されます。脳波が $\alpha$ 波状態の時、人間の潜在能力が最大限発揮される時であり、集中力が高まり、記憶力が増すとされています。

幸いに、クラシック音楽はお仕事をしながら、お食事をしながら、本を読みながら“ながら”で聴くことができます。ストレス解消と能力アップに、クラシック音楽をイージーリスニングで聴いて下さい。

### ＜ピジター＞

日高 敏夫 氏（日本コロムビア）

米山奨学生 翁正 哲 君

### ＜お祝ごと＞

・会員御誕生日

伊東 幸市 会員 鈴木 子郎 会員

大竹 元二 会員 香島 一彦 会員

・御婦人御誕生日

安田 正男 夫人 田中公仁男 夫人

・御結婚記念日

伊東 幸市 会員    金子 正彰 会員  
 古田 穰治 会員    鈴木喜四郎 会員  
 清水 克己 会員

<ニコニコBOX>

・御結婚記念日

金子 正彰 会員    清水 克己 会員  
 鈴木喜四郎 会員    古田 穰治 会員

・御婦人誕生

安田 正男 会員    田中公仁男 会員

・御本人誕生

鈴木喜四郎 会員    香島 一彦 会員

<出席報告>

会員 56名    欠席 15名    出席率 73%  
 欠席者

赤澤 洋    伊東 幸市    池田 豊  
 宇田川恵司    大竹 元二    鈴木 康之  
 瀬渡 秀和    田口 正    田中 昭平  
 高橋 徳    中村 佳弘    根来富士雄  
 程田晴太郎    堀田 達男    増田 正司

○前回欠席者メーキャップ 5名

修正出席率 82%

1992~93年度 第6回 柏西ロータリークラブ理事会議事録													
開催年月日		平成4年12月4日							会長		金子正彰		
開催場所		例会場 13時30分~							幹事		井上金男		
理事	金子正彰	榎本秀男	森下俊夫	宇田川恵司	古田穰治	鈴木子郎	板倉茂	藤本義昭	田口正	島田宜尚			出席
出席	○	×	○	×	×	○	○	○	×	○			6名
議 題 概 要													
1. 夜間例会（クリスマスパーティー）の件 チャリティ実行委員と親睦委員会に一任する 2. 新年例会の件 新年例会の招待者は市長さんと特別代表の2名とする ＊理事会のオブザーバーに鈴木喜四郎会員、香島和彦会員													



# 柏西ロータリークラブ会報



## CLUB REPORT



第 **2790** 地区

創立 1975. 11. 7

承認 1975. 11. 24

### ROTARY CLUB OF KASHIWA-WEST CHIBA JAPAN

#### 四つのテスト

1. 真実かどうか?
2. みんなに公平か?
3. 好意と友情を深めるか?
4. みんなのためになるかどうか?

#### R I 会長テーマ

"Real Happiness is Helping Others"  
**“まことの幸福は人助けから”**

会長 金子 正 彰

幹事 井上 金 男

## 会 報 第 817 号 (1992.12.11)

### <第 843 回例会>

点 鐘 森 下 俊 夫 副会長  
 会長報告 森 下 俊 夫 副会長  
 幹事報告 井 上 金 男 幹事  
 卓 話 中 村 佳 弘 会員

「出席について」

「健康チェックシート」

点 鐘 森 下 俊 夫 副会長

### <幹事報告>

1. ガバナー事務所年末年始休業のお知らせ  
平成 4 年 12 月 28 日 (月) 午後 ~ 平成 5 年 1 月 4 日 (月)
2. 地区ローターアクト研修会のご案内  
日 時 1 月 17 日

場 所 千葉県立中央博物館 (受付・全体会)  
 青葉の森公園芸術文化ホール (分科会)

3. 他クラブ例会変更および休会のお知らせ
  - \* 野田セントラルロータリークラブ
    - ① 12 月 30 日 (水) は 12 月 22 日 (火) 午後 6 時 レストランパークにてクリスマス家族会
    - ② 1 月 6 日 (水) は 休会
  - \* 野田ロータリークラブ
    - ① 12 月 21 日 (月) は 午後 6 時より レストランパークにてクリスマス家族会
    - ② 1 月 4 日 (月) 休会
  - \* 流山ロータリークラブ

例会日 金曜日 PM. 12:30

例会場 和光証券(株)柏支店 谷会館

柏市末広町 4-16 電話 柏 0471-47-1050

柏市旭町一丁目 7-17 電話 0471-45-2171

クラブ会報委員長 水野 照久

副委員長 貝瀬 軍一

事務局 柏市東上町 7-18 柏商工会館 2 階

電話 0471-67-5233

FAX 0471-66-8282

会報委員 日 光 進 榊 隆夫 田嶋 凱紀

①12月17日(木)は12月13日(日)午後4  
時南柏日本閣にて創立30周年式典

②12月31日(木)は休会

③1月7日(木)は午後6時30分「新川」  
にて新年例会

\* 松戸ロータリークラブ

①12月16日(水)は午後6時ニューオー  
タニ松戸16階にてクリスマス親睦例  
会

②12月30日(水)は休会

\* 沼南ロータリークラブ

①12月24日(木)は午後6時下総クラブ  
にてクリスマス親睦例会

②12月31日(木)は休会

③1月7日(木)午後6時「天よし」に  
て新年例会

4. 社会福祉法人より「NHK歳末助け合い」  
にご協力をお願い

5. 柏商工会議所より新年賀詞交歓会のご案内

6. 当クラブより団体ゴルファー保険につ  
いて

今回より三井海上火災保険㈱に変わります。  
保険金額は昨年までと同額で保険料は  
会員一名につき5,980円(昨年までは6,300  
円)になります。

## <卓話>

「出席について」

「健康チェックシート」

中村 佳弘 会員

出席委員長として一言お話をさせていただきます。  
私も出席委員長という立場にいますが、私  
自身の出席率が悪く大変反省しております。  
これからお話することは、毎例会出席して

いる方は誠に申し訳ないのですが、お聞き苦  
しいとは思いますがかんべんして下さい。

出席は会員としての最小限の奉仕であり出  
席なくしてはロータリーの目的は達せられず  
ロータリアンではありません。それは出席に  
よってはじめて親睦が得られ奉仕の理想が高  
められるからです。ロータリーは「会」や  
「事業団体」ではなく「クラブ」であります。  
「クラブ」は一人ひとりに主体性が置かれる  
ものでいわば同好者の集まりであります。出  
席しないことは同好者ではないことになりロ  
ータリー会員の資格を放棄したことになりま  
す。

そこで皆さんご存知だとは思いますが、こ  
こで我西クラブの定款の出席のところを讀ん  
でみますので聞いて下さい。

柏西ロータリークラブ定款

第7条 出席

第1節

(紙面の都合で内容省略)

とこのように書かれております。

ほんとうなら、この話しは、例会にあまり  
出席していない方に聞かせるべきでありまし  
て、ここにいらっしゃる方々にはほんとうに  
耳ざわりだったと思います。申し訳ございま  
せん。

最後に一つお願いがあるのですが、あまり  
出席していない方に、皆さんから声をかけて  
いただきたいと思います。前日でもけっこう  
です。当日でもけっこうです。皆さんの紹介  
した方、された方が電話をすれば、今日は仕  
事をやりくりして出席してみようかなと思っ  
てくるはずですよ。よろしくお願いします。



# 健康チェックシート

年 月 日

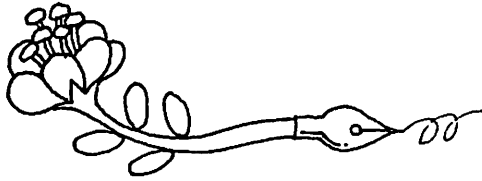

お名前		ご年齢	
ご住所	〒		
ご職業	会社員、公務員、管理職、商店自営、学生 主婦、OL、自由業、その他( )	お電話	( )

★質問に対して「NO」か、「YES」か、「非常にYES」か、それぞれの欄の数字をマルで囲んでください。

質 問	N O	Y E S	非 常 に Y E S
1 外食が多い	0	1.5	3
2 インスタント食品を毎日のように食べる	0	1.5	3
3 ダイエットをしている	0	1.5	3
4 仕事やつきあいで帰宅の遅い日が多い	0	1	2
5 体が弱い、虚弱ぎみ	0	1	2
6 顔色悪く貧血ぎみ	0	1	2
7 くたびれやすい	0	1	2
計			

8 肉類はきらい、あっさりした食事が好き	0	1.5	3
9 テニス・水泳・ジョギングなどスポーツをよくやる	0	1.5	3
10 お菓子・センベイなどをよく食べる	0	1.5	3
11 1日にコーヒーを3杯以上飲む 清涼飲料水を毎日のように2本以上飲む	0	1.5	3
12 毎日のように酒を2合以上（ビールなら2本以上、水割りならシングル2～3杯以上）飲む	0	1.5	3
13 つい腹いっぱい食事をしがち	0	1	2
14 目が疲れやすい	0	1	2
15 口の中や唇が荒れやすい	0	1	2
16 足腰が痛みやすい	0	1	2
17 ジンマシンの出やすい体質	0	1	2
計			

18 足腰が冷えやすい	0	1.5	3
19 急にホテッたり、のぼせたりする	0	1	2
20 つまらぬことにイライラしがち	0	1	2
計			

質 問	N O	Y E S	非 常 に Y E S
21 階段を昇ると息ぎれしやすい	0	1.5	3
22 スタミナが衰えた感じ	0	1	2
23 血圧が気になる	0	1	2
計			

24 化粧のりが悪い、肌が荒れやすい	0	1.5	3
25 よく肩がこったりする	0	1	2
26 目が乾いた感じでカサカサしやすい	0	1	2
27 ニンジン・ホウレンソウ類はきらい	0	1	2
計			

28 タバコを1日20本以上のむ	0	1.5	3
29 生野菜はきらい	0	1.5	3
30 カゼをひきやすい体質	0	1	2
31 肥満ぎみだと思う	0	1	2
32 シミ・ソバカスが気になる	0	1	2
33 歯ぐきから出血することがある	0	1	2
計			

34 いそがしい日が続くストレスが多い	0	1.5	3
35 元気がないと思う、やる気に乏しい	0	1	2
36 中間管理職でかなり神経を使う	0	1	2
37 夜ふかし仕事・徹夜仕事で疲れる	0	1	2
計			

38 小魚や牛乳はきらい	0	1.5	3
39 気短かになり怒りっぽくなった	0	1	2
40 ムシ歯ができやすいと思う	0	1	2
計			

#### ④仕事やつきあいで帰宅の遅い日が多い

- 帰宅の遅いときは、それまでに栄養素の不十分な食事を一応すませがち。帰宅してから食べなおすとしても、また簡単な食事になることが多い。
- こうした日々が続くと栄養素が不足するし、帰宅が遅いこともあって疲れがたまっていく。
- 本来、夕食は一日のうちで最も豊富に栄養をとる機会といえる。それが殆ど無視されるわけだから、体は知らず知らずのうちに栄養上の欠陥にさらされることになる。
- 簡単な食事はできるだけ避けて、副食物の品数の多い食事をとるようにする。そしてビタミン・ミネラル全般を補うことが大切。

#### ⑦くたびれやすい

- 過労、睡眠不足、食生活内容のアンバランス、等が考えられる。
- 食生活についていえば、ビタミンの少ない炭水化物、つまりご飯・パン・めん類のウエイトの大きい食事とか、インスタント食品、清涼飲料水、菓子などを多くとる習慣があると、疲労を覚えやすくなる。
- こうした食習慣ではビタミン・ミネラル全般の不足をきたしやすいから、炭水化物の量を減らしながら副食物の品数をふやしたり、砂糖分の摂取をひかえるようにするのが望ましい。
- 睡眠を十分にとることがまず肝心といえる。
- ⑧肉類はきらい、あっさりした食事が好き
  - あっさりした食事が好きな人は、炭水化物、つまりデンプン質中心の、栄養素の少ない食事となりがち。
  - 大豆類の食品を多くとってればまだ良いが、レバー、豚肉、卵、乳製品などを敬遠

していると、ビタミンB群の不足となりやすい。

- B群が不足すると、体が疲れやすくなったり、耐久力が低下したり、また口の中や唇が荒れたりすることもある。
- 肉類をはじめいろいろな副食物を、片寄らずにとることが大切。どうしても肉類がイヤな人は、別の形でビタミンを補給しなければいけない。

#### ⑩1日にコーヒーを3杯以上飲む

清涼飲料水を毎日のように2本以上飲む

- 1杯のコーヒーには10g前後の砂糖が使われるから、3杯以上では30g以上の砂糖ということになる。
- コーラのビン入り1本には同じく砂糖が約20g、2本以上で40g以上となる。40gとは、8g入りの砂糖の小袋5袋分にもなる。
- 砂糖は炭水化物だから、その代謝にB<sub>1</sub>が必要であり、飲み物だけで30~40g以上も砂糖をとっていてもB<sub>1</sub>の不足をきたしやすい。
- コーヒーの砂糖は少なめに、清涼飲料水もひかえるのが望ましい。それに、砂糖のとりすぎは肥満にもつながるし、また食欲を減退させるので、食事からバランスよく栄養をとるのを妨げもする。
- なお、B<sub>1</sub>はレバー、豚肉、大豆、卵黄、牛乳などに多い。
- ⑨毎日のように酒を2合以上（ビールなら2本以上、水割りならシングル2~3杯以上）飲む
  - 1合の酒、1本のビール、ウイスキーの水割り1~2杯程度のアルコールは、気分転換や食欲増進に役立ち、また善玉コレステロールを増すから動脈硬化の予防にも良い。

●しかしそれ以上のアルコールとなると、肝臓の負担がふえ、甚だしいときは肝臓に脂肪がたまって(脂肪肝)、肝硬変という重い病気に至ることもある。

●案外知られていないが、アルコールはご飯やお菓子と同じ炭水化物。だからこれを分解してエネルギーに変えるにはビタミンB<sub>1</sub>が不可欠。そのB<sub>1</sub>が不足すると悪酔いしたり、疲労を覚えやすくなったりする。

●料理をよく食べながら飲むならビタミンも補給されると思うが、とにかく飲み過ぎ傾向の人は、B<sub>1</sub>の補給を心がけるべき。

#### ⑩足腰が痛みやすい

●骨に異常がみられない場合の足腰の痛みは、神経ビタミンといわれるビタミンB<sub>1</sub>の不足から生ずることがある。

●神経の栄養分は脂肪でもタンパク質でもなく、炭水化物(ブドウ糖)。だから炭水化物がよく代謝されなければ、神経の栄養にはならない。そしてこの代謝に不可欠なのがビタミンB<sub>1</sub>。

●B<sub>1</sub>は、レバー、豚肉、大豆、卵黄、牛乳、セロリなどに多い。

#### ⑪階段を昇ると息ぎれしやすい

●ふだんから運動不足の人は、心臓の働きが低下しているから、ちょっとした運動でも息ぎれしやすい。

●そういう人は日頃から脚をよく使って、無理のない範囲で心臓をきたえることが大切。脚も心臓もよく使わなければ退化していく。

●ただ、中年過ぎの人の場合はこのほかに、心臓の血管(冠動脈)の動脈硬化が関係する息ぎれも考えられる。

●動脈硬化といえばコレステロールだから、動物性脂肪をとりすぎないように。また食

事全般においても食べすぎはいけない。

●ビタミンEはコレステロールを減らす働きのあることが知られてきた。動脈硬化対策として、Eを利用するのもいい。

●Eは小麦胚芽油、大豆油、豆類、レバー、肉類、ナッツ類等に多い。

#### ⑫血圧が気になる

●食塩の摂取量を減らすだけで、血圧の下がる例が少なくない。

●日本人は現在食塩を1日12gほどとっているが、厚生省は健康のために10gこれを以下にするよう勧告している。

●ラーメンやウドンの1杯の汁には、食塩が5g前後も含まれているから飲み干すのは禁物。漬物やつくだ煮などもひかえ目に。

●肥満は高血圧につながり易いので、食べすぎに注意。

●精神的ストレス、寒冷刺激も高血圧の誘因となるから気をつけたい。

●ビタミンEはコレステロールを減らす働きのあることがわかり、また血液のネバりを下げることも知られてきた。動脈硬化・高血圧対策に貴重な存在といえる。

●Eは小麦胚芽油、大豆油、豆類、レバー、肉類、ナッツ類等に多い。

#### ⑬よく肩がこったりする

●肩こりは筋肉の疲労からだけでなく、精神的疲労、高血圧、低血圧、わるい姿勢などからも起こる。

●風呂に入って患部を温めたり、体操やマッサージをすることで肩こりが軽くなるのは、患部の血液循環がよくなったため。つまり、肩こりはうっ血のためといえる。

●ビタミンEは、末梢の血液循環を活発にしてうっ血を改善するから、足腰の冷えによ

いと同様、肩こりにも適切なビタミン、ということになる。

- Eは小麦胚芽油、大豆油、豆類、レバー、肉類、ナッツ類に多い。

#### ㊤タバコを1日20本以上のむ

- タバコは人体にとってプラスになる点はない。強いてプラスの点を言っても、喫煙者のリラックスには役立つだろう、といった程度。
- マイナスの点はたくさんある。動脈硬化、心臓病、肺ガン、胃潰瘍といった所が代表的。だから止めるに越したことはない。
- 一方、喫煙者の血液中のビタミンCの量は、非喫煙者の半分くらいという報告がいくつもある。つまり、喫煙者は慢性的なビタミンC不足状態、ということができる。
- Cの不足はカゼへの抵抗力、またストレスへの抵抗力を弱くさせるし、歯グキ出血や肌への色素沈着も現われやすくする。
- タバコをやめられぬ人は、せめてCをタップリとるようにしたい。
- Cを多く含むものには、ピーマン、ホウレンソウ、イチゴ、レモン、ミカン、コマツナ、シュンギク、さつま芋も、などがある。

#### ㊤いそがしい日が続く、ストレスが多い

- 疲労やストレスがたまってくると、体の代謝を高めて一層エネルギーを生み出すために、ビタミンB<sub>1</sub>やB<sub>2</sub>がたくさん必要になる。
- また、ストレスに対抗して副腎皮質ホルモンが盛んに分泌されるが、この分泌にはビタミンCやパントテン酸が重要な役割を果たす。
- ストレスで高ぶり易い神経に、カルシウムは抑制的に働きかける。

- だから多忙でストレスの多いときは、B<sub>1</sub>・B<sub>2</sub>・C・パントテン酸・カルシウムなどを総合的に補うのがよい。

- B<sub>1</sub>・B<sub>2</sub>・パントテン酸の多いレバーや肉、Cの豊富な野菜や果物、またカルシウムのために小魚や牛乳などをよくとるようにしたい。

#### ㊤気短かになり怒りっぽくなった

- カルシウムは骨や歯の成分として大事だけでなく、神経や心臓などの働きにも深い関係がある。
- その一つとして、カルシウムは刺激に対する神経の感受性を静める働きがある。逆というと、カルシウム不足は神経の興奮や神経過敏を招きやすいということになる。
- 寝つきの悪い人がカルシウムをとり続けたら、よく眠れる様になったという例もある。
- 怒りっぽくなる原因としては、性格・家庭・職場などのいろいろな要素が考えられるが、栄養素の面からみたカルシウム不足という状態も重視したい。
- 厚生省の栄養調査にも、日本人のカルシウム不足が現われている。
- カルシウムは小魚や牛乳、チーズ、煮ぼしなどに多い。

#### <ニコニコBOX>

12月1日民生委員就任 鈴木 子郎 会員  
欠席ごめんさい  
榎 隆夫 会員 根来富士雄 会員

#### <出席報告>

会員 56名 欠席 12名 出席率 78.5%  
欠席者  
伊東 幸市 大野 秀治 川和 弘行  
鈴木 健吾 瀬渡 秀和 高橋 徳  
日光 進 古田 穰治 堀田 達男  
水野 照久 森山 茂 矢口 正雄

# 柏西ロータリークラブ会報



## CLUB REPORT



第2790地区

創立 1975. 11. 7

承認 1975. 11. 24

ROTARY CLUB OF KASHIWA-WEST CHIBA JAPAN

### 四つのテスト

1. 真実かどうか?
2. みんなに公平か?
3. 好意と友情を深めるか?
4. みんなのためになるかどうか?

RI会長テーマ

"Real Happiness is Helping Others"  
"まことの幸福は人助けから"

会長 金子正彰  
幹事 井上金男

会報 第818号 (1992.12.18)

会報 第819号 (1992.12.27)

<夜間クリスマス例会 於：吉春>

### <第844回例会>

点 鐘 金子正彰 会長  
会長報告 金子正彰 会長  
幹事報告 井上金男 幹事  
卓 話 「お酒の話」  
田代 充 会員  
点 鐘 金子正彰 会長

### <幹事報告>

1. ガバナーより雑誌委員長会議の案内  
日 時 3月24日(水) 午後1時～3時  
場 所 ホテル・ニューツカモト
2. ガバナーノミニエより次年度会長・幹事・  
委員長報告のお願い
3. 東京田園調布緑ロータリークラブ認証状

### 伝達式のご案内

- 日 時 2月16日(日)  
会 場 新高輪プリンスホテル
4. 野田セントラルロータリークラブビジタ  
ーフィー改正のお知らせ  
改正後 2,000円
  5. 柏市消防本部より消防出初式のご案内  
日 時 1月10日(日)  
午前9時30分より  
場 所 柏市立柏中学校
  6. 柏市国際交流協会より在柏外国人との交  
流会のご案内  
日 時 1月15日(金) 午後3時  
場 所 柏玉姫殿

例会日 金曜日 PM. 12:30

例会場 和光証券(株)柏支店 谷会館

柏市末広町4-16 電話 柏 0471-47-1050

柏市旭町一丁目7-17 電話 0471-45-2171

クラブ会報委員長 水野照久

副委員長 貝瀬軍一

事務局 柏市東上町7-18 柏商工会館2階

電話 0471-67-5233 62-2323

FAX 0471-66-8282

日光 進 榊 隆夫 田嶋 凱紀

## <卓話>

### 「お酒の話し」

田代 充 会員

#### <JAPANESE-SAKE>

まず現在市販されている日本酒は原材料の表示から次の3つに分けられます。

1. 米・米麴（こめこうじ）
2. 米・米麴・醸造用アルコール
3. 米・米麴・醸造用アルコール・醸造用糖類

この3つがビンに貼られたラベルや箱酒のどこかに必ずあります。日本酒は元来「米」から造るものでありますが、1.に属する。米と米麴だけで造る「純米酒」は全製成量の2%ぐらいだそうです。

2.はこの1.にアルコールを添加して造られます。ここで理解しておきたいのは、このグループの酒には添加するアルコールの非常に少ないものから、原料白米1トンあたり280ℓという酒税法の限度いっぱいアルコールを加えたものがあるということです。

まず、この添加アルコール量の多少をみきわめる言葉を覚えて下さい。これが「本醸造」です。これは白米1トンあたり120ℓ以下の添加アルコールに限られラベル表示が許されているものです。

又、添加アルコールが米を原料としたアルコールの場合は「特別本醸造」という表示がされます。そして120ℓ以上の添加アルコール（アル添酒）はラベルの表示を許されません。

アル添酒に加えて3.が今日の題目の<JAPANESE-SAKE>から疑問視したくなるものです。これは2.に醸造用糖類が加えてあります。（三倍増醸清酒）略して（三増

酒）といわれる言葉がありますが、これはアルコール等合成酒的要素のもので、清酒を3倍に増やした酒ということになります。1.で話した米と米麴と水で造られる「純米酒」は白米1kgから2.2ℓしか出来ませんが3.で示した（三増酒）はなんと白米1kgから6.7ℓほどの清酒風味アルコール飲料を造り出してしまうということです。

アルコールと水で増量して味がうすくなったものにブドウ糖・水飴・コハク酸・グルタミン酸ソーダ（味の素）を加えて、実に3倍の量の酒を造り出しコストダウンをはかっているものです。この（三増酒）はこのまま市場にでることはなく2.のアルコール添加清酒とブレンドされて市場にでます。そのため原材料名の中には醸造用糖類の文字はしかたなく書かれますが（三増酒）の言葉は正面きって私達の前には出てこないことが多いようです。すなわち3.のラベル表示の酒はかぎりなく、清酒風味アルコール飲料（三増酒）に近いものと思われまふ。伝統ある民族の酒清酒が米と米麴で造ることが原点であるならば、多量の醸造用アルコール、醸造用糖類のブレンドされた酒をはずすことからうまい日本酒選びを始めて下さい。

次に頭においていただきたいのは日本酒の級別についてです。平成4年4月1日より日本酒級別制度は幕をとじましたが、今までは<特級><一級><二級>の区別がありなんとなくこれを基準に酒の良し悪しをきめていたのは、どなたでもご存知のことだと思います。

仕込みを終えて出来上がってきた日本酒はすべて二級扱いですでは<特級>とか<一級>は何だったかという蔵元が自分のとこ



ろで出来た酒を国税局の酒類審議会での酒は〈特級〉で又は〈一級〉で売りたいと高い税金を納めればよかったということなのです。

審査は専門家が酎酒をして〈特級〉〈一級〉にふさわしい品位、風格、香味をそなえているかを見ますが「酒を売るのに高い税金を払いたい。」と申し出る蔵元にあまりきびしくはなかったのではないのでしょうか、ということは高い税金を含めて〈特級〉〈一級〉で高く売る、売らないは酒造メーカーの意志や販売政策によるまったく自由なことだったようです。中身は同じでも検定をうけた酒は一級であり、受けない酒は二級となっていたこともあるといえます。〈特級〉〈一級〉〈二級〉で区別された。日本酒は級別イコール品質の良し悪しではなかった訳です。

ではここで級別、制度がなくなった今本物の酒を選ぶキーワードについてお話しします。

「本醸造」「純米」「吟醸」の3つの言葉のうちどれかがラベルに表示されているか、どうかポイントです。これは酒税法改定に伴う品質表示基準によって、アルコール添加の多い酒や三増酒や三増酒とアル添酒をブレンドした酒につけてはならない表示です。資料を見てもらうとわかりますが、8つの特定名称があります。整理すると「本醸造」「純米」「吟醸」の3つの言葉に単独、もしくは組合せで「大」とか「特別」がついて8つの名称になっています。特定名称をつけられないレギュラー酒や低価格酒（いわゆる千円パックの酒）には、図のボトルの絵で見てもらうとわかりますが、一升（1.8ℓ）の40%~60%のアルコールが添加されていることとなります。しかもこのアルコールとはいわゆる砂糖のし

ぼりカスを原料とし工業的につくられたアルコール酒ではないということです。

どうかお酒を選ぶ時には「本醸造」「純米」「吟醸」をキーワードにアルコールを飲むのではなく、本当の酒を見つけだせたらと思います。

## 〈ビジター〉

津名RC 荒木 了介 会員

## 〈ニコニコBOX〉

- 雪の女王とのペア写真をとっていただきありがとうございます（金子正彰会員）
- 八幡苑でのたくさんのプレゼントありがとうございます（吉野一實会員）
- 欠席ごめんなさい（森山 茂会員）

## 〈出席報告〉

会員 56名 欠席 17名 出席率69%  
欠席者

伊東 幸市	池田 豊	宇田川恵司
大内 孟	大竹 元二	大野 秀治
川和 弘行	小菅 一雄	榊 隆夫
鈴木 康之	田中公仁男	高橋 徳
広瀬 悦男	榎 慎吾	水野 照久
森下 俊夫	堀田 達男	

○前回欠席者メーキャップ 2名  
修正出席率 73%

## 〈第 845 回例会〉

点 鐘	金子 正 彰	会長
会長報告	金子 正 彰	会長
幹事報告	井 上 金 男	幹事
点 鐘	金子 正 彰	会長

○クリスマス例会 12月27日(日)  
出席率 100%

1. The first part of the document discusses the importance of maintaining accurate records of all transactions. It emphasizes that proper record-keeping is essential for the integrity of the financial system and for the ability to detect and prevent fraud. The text notes that without reliable records, it would be difficult to verify the accuracy of financial statements and to identify any irregularities.

2. The second part of the document focuses on the role of internal controls in ensuring the reliability of financial information. It describes how internal controls are designed to prevent errors and to detect any unauthorized transactions. The text highlights that a strong internal control system is a key component of an organization's risk management strategy and is crucial for maintaining the trust of investors and other stakeholders.

3. The third part of the document discusses the importance of transparency and disclosure in financial reporting. It explains that providing clear and concise information about an organization's financial performance and position is essential for making informed decisions. The text notes that transparency is a key factor in building confidence and trust in the financial system and is a fundamental principle of good corporate governance.

4. The fourth part of the document addresses the challenges of financial reporting and the need for standardization. It discusses the various accounting standards and practices that are used around the world and the importance of ensuring that these standards are consistently applied. The text notes that standardization is essential for ensuring that financial information is comparable and reliable across different organizations and industries.

5. The fifth part of the document discusses the role of external audits in providing an independent assessment of an organization's financial statements. It explains that external audits are conducted by independent auditors who are trained to identify any weaknesses in the internal control system and to provide an objective opinion on the accuracy of the financial statements. The text notes that external audits are a key component of the financial reporting process and are essential for ensuring the reliability of financial information.

6. The sixth part of the document discusses the importance of ethical behavior in financial reporting. It explains that financial reporting is not just a technical exercise but also a moral one. The text notes that financial reporting should be done honestly and without any bias or manipulation. It emphasizes that ethical behavior is essential for maintaining the integrity of the financial system and for building trust in the financial reporting process.

7. The seventh part of the document discusses the role of technology in financial reporting. It explains that technology has revolutionized the way financial information is collected, processed, and reported. The text notes that technology has made it possible to collect and process financial data more quickly and accurately than ever before. It also notes that technology has made it possible to provide financial information in a more accessible and user-friendly format.

8. The eighth part of the document discusses the importance of ongoing monitoring and improvement of the financial reporting process. It explains that the financial reporting process is not a one-time exercise but an ongoing process that requires continuous monitoring and improvement. The text notes that organizations should regularly review their financial reporting processes to identify any weaknesses and to make any necessary improvements. It also notes that organizations should seek out external advice and guidance to help them improve their financial reporting processes.

9. The ninth part of the document discusses the role of the financial reporting process in the overall business strategy. It explains that financial reporting is not just a support function but a key component of an organization's overall business strategy. The text notes that financial reporting provides valuable information that can be used to make strategic decisions and to identify areas for improvement. It also notes that financial reporting is essential for building a strong reputation and for attracting investment.

10. The tenth part of the document discusses the future of financial reporting. It explains that the financial reporting process is constantly evolving and will continue to be shaped by new technologies and changing business needs. The text notes that the future of financial reporting will likely involve more automation and more real-time reporting. It also notes that the future of financial reporting will likely involve more emphasis on transparency and disclosure.

# 柏西ロータリークラブ会報



CLUB  
REPORT



第2790地区

創立 1975. 11. 7

承認 1975. 11. 24

ROTARY CLUB OF KASHIWA-WEST CHIBA JAPAN

## 四つのテスト

1. 真実かどうか?
2. みんなに公平か?
3. 好意と友情を深めるか?
4. みんなのためになるかどうか?

## R I 会長テーマ

"Real Happiness is Helping Others"

“まことの幸福は人助けから”

会長 金子正彰

幹事 井上金男

## 会報 第820号 (1993. 1. 8)

<家族新年例会>

### <第846回例会>

点 鐘 金子正彰 会長  
 会長報告 金子正彰 会長  
 幹事報告 井上金男 幹事  
 点 鐘 金子正彰 会長

登録料 一人20,000円

(ホテル宿泊料を含む)

内訳 15,000円クラブ負担

5,000円本人負担

### <幹事報告>

1. 地区ガバナーより「ロータリー夫人の集い」開催のご案内

日 時 3月16日(火)~17日(水)

1泊2日

場 所 船橋市ホテル・サンガーデンらぽーと

参加ご夫人 各クラブ2名~4名以内

申込み締切 2月10日

2. 日本支局財務室より

1993年1月1日よりロータリー適用相場は、1ドル125円に変更となります。

3. 地区ロータリー財団学友会(奨学生OB会より会報の送付がありました。

4. 第12分区合同例会のため、各クラブ3週目の例会変更のお知らせ

日 時 1月20日(水) 12時30分より

場 所 松戸競輪場 ロイヤルルーム

例会日 金曜日 PM. 12:30

例会場 谷会館

柏市旭町一丁目7-17 電話 0471-45-2171

事務局 柏市東上町7-18 柏商工会館2階

電話 0471-62-2323

FAX 0471-66-8282

クラブ会報委員長 水野照久

会報委員 日光

進 榊

隆夫

田嶋凱紀

副委員長 貝瀬軍一

<ニコニコBOX>

柏市長 鈴木 眞 様  
 特別代表 榎本 赳 様  
 北村 敬子 様  
 鈴木 たか子 様

<出席報告>

出席率 100%

1992~93年度 第7回 柏西ロータリークラブ理事会議事録													
開催年月日		平成5年1月8日						会長		金子正彰			
開催場所		例会場 17時20分~						幹事		井上金男			
理事	金子正彰	榎本秀男	森下俊夫	宇田川恵司	古田稔治	鈴木子郎	板倉茂	藤本義昭	田口正	島田宜尚			出席
出席	○	×	○	○	×	○	○	○	○	○			8名
議 題 概 要													
1. 1992~1993年度下半期行事予定の検討 <span style="float: right;">可 決</span>													

# 柏西ロータリークラブ会報



CLUB  
REPORT



第2790地区

創立 1975. 11. 7

承認 1975. 11. 24

ROTARY CLUB OF KASHIWA-WEST CHIBA JAPAN

### 四つのテスト

1. 真実かどうか?
2. みんなに公平か?
3. 好意と友情を深めるか?
4. みんなのためになるかどうか?

### R I 会長テーマ

"Real Happiness is Helping Others"  
 “まことの幸福は人助けから”

会長 金子正彰  
 幹事 井上金男

## 会報 第821号 (1993. 1. 22)

### <第847回例会>

点 鐘 金子正彰 会長  
 会長報告 金子正彰 会長  
 幹事報告 井上金男 幹事  
 点 鐘 金子正彰 会長

場 所 柏そごう12階大食堂

### 3. 当クラブより

\* 年会費 (下期) 納入のお願い

\* 2月の行事予定

5日(金) 第4回クラブ協議会

(上期活動報告・下期活動  
計画)

12日(金) 通常例会

19日(金) クラブミーティング (I・  
Mについて)

28日(日) I・M (第10分区)

会場 広池学園

※ 26日(金)の例会が変更

### <幹事報告>

1. 柏市教育委員会より第20回電少年健全育  
成推進大会の依頼

日 時 2月20日(土)

午後1時30分から

場 所 柏市青少年センター

2. 柏青年会議所より定時総会開催のご案内

日 時 2月5日(金)

午後7時45分開宴

例会日 金曜日 PM. 12:30

例会場 谷会館

柏市旭町一丁目7-17 電話 0471-45-2171

事務局 柏市東上町7-18 柏商工会館2階

電話 0471-62-2323

FAX 0471-66-8282

クラブ会報委員長 水野照久

会報委員 日光

進 榊

隆夫

田嶋凱紀

副委員長 貝瀬軍一

<ニコニコBOX>

- 刘 建正 会員 榎本 赴 特別代表
- 御婦人誕生
  - 牧 正廣 会員 瀬渡 秀和 会員
  - 本人誕生
  - 瀬渡 秀和 会員
  - 欠席ごめんなさい
  - 増田 正司 会員
  - 柏ゴルフ場新年杯シニヤ部 3位になりました
  - 岡部 久人 会員

<出席報告>

- 会員 56名 欠席 22名 出席率 61.11%
- 欠席者
- 池田 豊 板倉 茂 伊東 幸市  
 大野 秀治 大竹 元二 川和 弘行  
 木村 和俊 小菅 一雄 榊 隆夫  
 島田 宜尚 鈴木 康之 鈴木喜四郎  
 田口 正 田代 充 田中公仁男  
 高橋 徳 中村 佳弘 古田 穰治  
 藤本 義昭 程田晴太郎 堀田 達男  
 榎 慎悟

1992~93年度柏西ロータリークラブ

年間行事予定(下半期分)

年月日	行 事	内 容・会 場	摘 要
1993年 1月1日	休会「元日」		ロータリー理解推進月間
8日	会員家族新年会(夜間) お祝い事、理事会	親睦「谷会館」	
15日	休会「成人の日」		
22日	卓話(榎本 秀男)	「ロータリー情報」	
29日	卓話(池田 豊)	「未 定」	
2月3日	第4回クラブ協議会 お祝い事、理事会	上期活動報告・下期活動 計画	世界理解月間
12日	卓話(宇田川恵司)	「国際奉仕」	
19日	クラブミーティング	I・Mについてミーティ ング	台湾東南扶倫社との姉妹 クラブ締結(1981.2.22)
28日	I・M(第10分区)	「広池学園」	ロータリー創立記念日 (2月23日)
3月5日	卓話(高橋 徳) お祝い事、理事会	「未 定」	
9日	インターゴルフ	柏ゴルフクラブ	
19日	卓話(矢口 正雄)	「未 定」	
26日	卓話(清水 克己)	「未 定」	



年月日	行事	内容・会場	摘要
1993年 4月2日	卓話（御正 忠史） お祝い事、理事会	「雑誌・広報」	ロータリー雑誌月間
9日	卓話（榎本 洋史）	「未定」	4月12日(月)チャリティ ゴルフ（柏ゴルフクラブ にて）
16日	卓話（森山 茂）	「未定」	
23日	卓話（水野 照久）	「未定」	
30日	休会		
5月7日	卓話（赤澤 洋） お祝い事、理事会	「未定」	
14日	第5回クラブ協議会		
21日	旅行例会（ゴルフ）	「未定」	
28日	卓話（瀬渡 秀和）	「未定」	
6月4日	卓話（木本 和秀） お祝い事、理事会	「未定」	
11日	卓話（田嶋 凱紀）	「未定」	
18日	夜間例会	親睦（会場未定）	
25日	第6回クラブ協議会	次年度引継行	

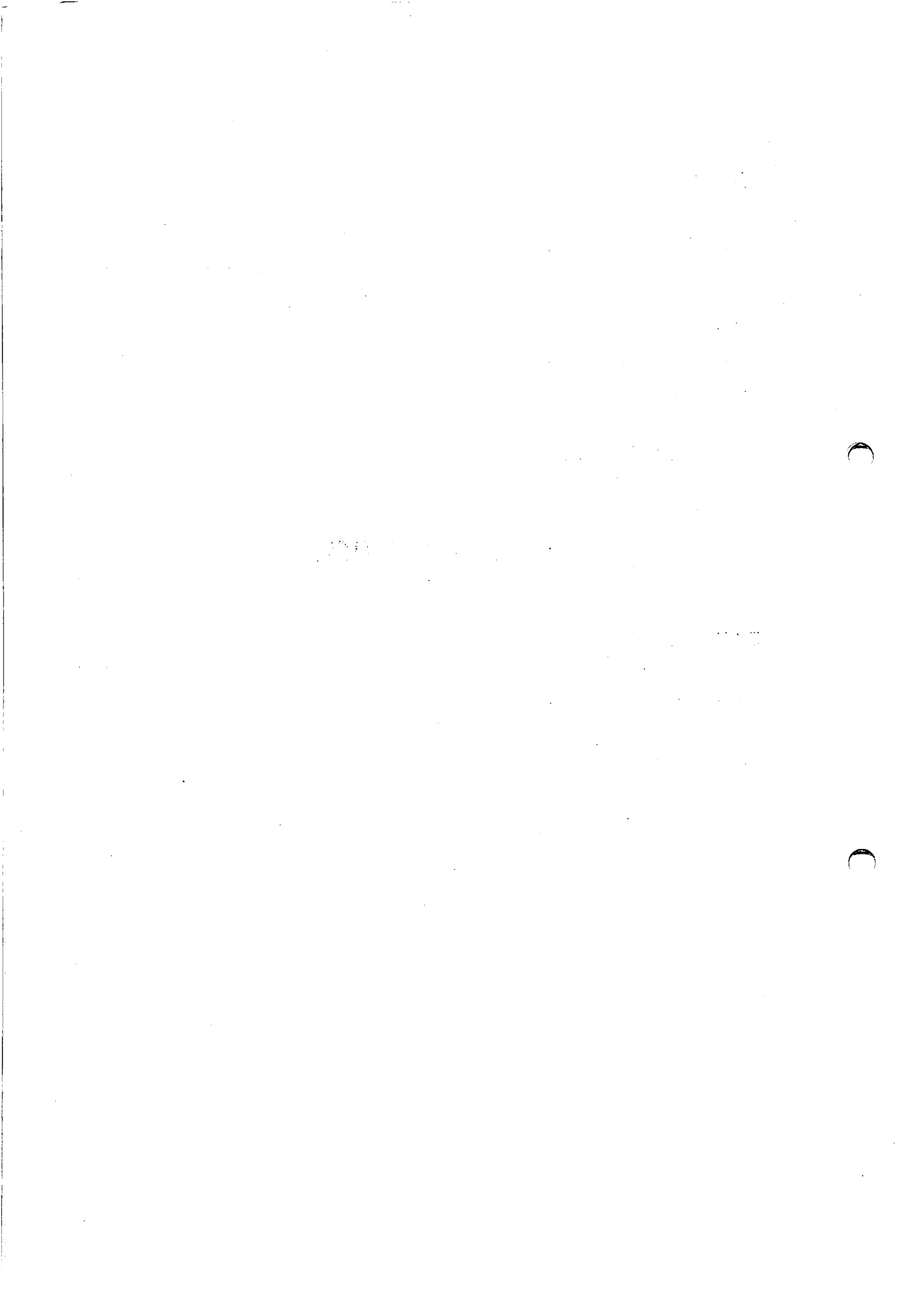

# 柏西ロータリークラブ会報



## CLUB REPORT



第 2790 地区

創立 1975. 11. 7

承認 1975. 11. 24

ROTARY CLUB OF KASHIWA-WEST CHIBA JAPAN

### 四つのテスト

1. 真実かどうか?
2. みんなに公平か?
3. 好意と友情を深めるか?
4. みんなのためになるかどうか?

### R I 会長テーマ

"Real Happiness is Helping Others"

“まことの幸福は人助けから”

会長 金子正彰

幹事 井上金男

## 会報 第 822 号 (1993. 1. 29)

### <第 848 回例会>

点 鐘 金子正彰 会長  
会長報告 金子正彰 会長  
幹事報告 井上金男 幹事  
卓 話 飯合幸夫 会員  
点 鐘 金子正彰 会長

### <会長報告>

新年度も早一ヶ月が過ぎようとしています  
が、8日の家族新年会ご婦人方の大勢様の参  
加をいただき盛大に開催することが出来まし  
た。特に西クラブ始まって以来のご夫婦の記  
念写真撮影又落語での初笑い大いに盛りあが  
りました。

又、22日の例会には、台中港東南RCの劉

建止会員が遙々遠隔の土地より来訪いただき  
親しくお話し出来ました。尚、先生には台湾  
の現況、そして専門でいらっしゃいます産婦  
人科医としての貴重な体験話をたっぷりして  
下さいました。改めて姉妹クラブの友好を深  
めあった一刻を感じ心のぬくもりを覚えまし  
た。

来る2月28日のIM開催につき柏西クラブ  
は国際奉仕部門での発表をします。それに先  
立ちまして1月25日宇田川国際奉仕委員長主  
権による各小委員長、会長、幹事による勉強  
会を開催し、宇田川委員長作成、原案文にも  
とずき種々検討し、委員長に発表していただ  
くことになりました。当日は例会変更になっ  
ています。大勢様の出席をお願いいたします。

例会日 金曜日 PM. 12:30  
例会場 谷会館  
柏市旭町一丁目7-17 電話 0471-45-2171

事務局 柏市東上町7-18 柏商工会館2階  
電話 0471-62-2323  
FAX 0471-66-8282

クラブ会報委員長 水野照久 会報委員 日光進 榊隆夫 田嶋凱紀  
副委員長 貝瀬軍一

## ＜幹事報告＞

1. ロータリー財団委員会より1994～95年度  
ロータリー財団国際親善奨学生募集要項の  
送付

2. ロータリー米山記念奨学会より表彰メダ  
ルの送付

田中公仁男会員へポールハリスフェロー  
榊隆夫会員へ米山ファンドフェロー

3. 東京紀尾井町ロータリークラブより認証  
状伝達式のご案内

期 日 4月8日(木)

場 所 国立劇場

式 典 13時00分～14時15分

観 劇 14時45分～19時

(四月歌舞伎公演)

登録料 20,000円

4. 第10分区代理よりI・M並びに合同例会  
のご案内

2月28日(日) 13時00分～例会

13時35分～I・M

15時30分～記念講演「90  
年代消費トレンド」

麗沢大学大橋照枝教授

5. 柏市教育委員会より青少年健全育成推進  
大会への団体参加者の依頼

日 時 2月20日(土)

13時30分～16時00分

会 場 柏市青少年センター

希望人員 1名

6. 当クラブより

\* 下期年会費納入のお願い

\* 来週(2月5日)の例会はクラブ協議会

## ＜卓話＞

飯合 幸夫 会員

本日は貴重な時間をいただきまして、誠に  
ありがとうございます。ロータリー理解推進  
月間ということで、情報委員会の卓話をさせ  
て戴きます。

本日は役目としてまず、ロータリーの歴史  
と現在の概略を説明させていただき、そのあ  
と、当西クラブの創立当時の思いでを述べて  
みたいと思います。大半の会員の皆様は良く  
ご存知の事と思いますが、新しい会員の皆様  
の為の情報ということでお許し下さい。また、  
去年も同じような話をしたと思いますが、多  
少は違うと思いますので、しばらくお耳を拝  
借致します。

まず、「ロータリー」とは何でしょうか？

ロータリーは、友好と奉仕を志す人々の世  
界的な団体で「奉仕の理想」を信条とし、会  
員は職業を別にする善良な成人で形成され、  
各種の職業から1名を代表として選び、それ  
ぞれの地域にロータリークラブを結成し、奉  
仕活動を展開しています。その目的と行動基  
準としては、皆様がお持ちのロータリー手帳  
の見開きのに、「ロータリーの綱領」「四つ  
のテスト」が記載されていますので、時間の  
あるときにお読み下さい。また、二つの公式  
標語もあります。各クラブの認証状の上部に  
記載されているもので、国際ロータリーが公  
式に採用したものです。それは、

「超我の奉仕」(Service above self)

「最も良く奉仕する者最も多く報いられる」

(He profits most who serves best.)

というものです。

その誕生は1905年2月23日です。明治38年、  
日露戦争の最中ですので今から88年も昔にな  
ります。当時のアメリカは、経済恐慌で人心

も荒れすさんでございました。シカゴで法律事務所を開いていた弁護士のパール・ハリスという人が、このアメリカ社会、特にシカゴの状態を憂え、職業の違った人達が集まって、お互いの仕事についてアイデアの交換をし、お互いにたすけ合いながら、仲良く話し合うような会合を持つのではないかと、2月23日に3人の友人と第1回の会合を開いたのが、ロータリークラブの誕生です。

パールはこの夜

鉾山技師のガスターバス・ローア

石炭商のシルバスター・シール

洋服屋のハイラム・ショーレー

の3人の職業の違った人達と、ガスターバス・ローアの事務所に集まりました。ロータリーとは、会員が持ち回りで順番に、集会を各自の事務所で開いたことから名付けられました。僅か4名で始められたロータリークラブも着実に成長し、現在184の国家および地域に広められ、クラブ数26,017、会員総数1,157,653人に達しています。これらクラブをメンバーとして国際ロータリーが構成されています。(数字は1992年12月号ロータリーの友による)

最初は(1)会員の職業上の利益の増進

(2)親睦

ということから始まったのですが、現在は各クラブの定款にあるように

①クラブ奉仕

②職業奉仕

③社会奉仕

④国際奉仕

の4部門に努力し、奉仕の理想を鼓舞育成することを目的としております。

国際ロータリーの最近の主要事業としては、

地球上からポリオその他の伝染病を無くすため、約2億3700万ドル(日本円約300億円)を拠金、全世界の児童の予防接種を進めていることがあげられます。またロータリー財団を設けて、世界有数の国際奨学金事業を実施しています。付け加えるならば、このロータリー財団には、当柏西クラブは創立以来2790地区随一の寄付率を誇っています。

次に日本のロータリーは、1920年(大正9年)10月20日、当時三井銀行の重役であった米山梅吉氏が、初めて東京にこれを創立し、翌10年4月1日、世界で855番目のクラブとして加盟承認されました。その後第2次世界大戦のため一時国際ロータリーから脱退した時期もありましたが、現在では北海道から沖縄まで、クラブ数2,042会員数123,813人に達し、なおすべての町にその理想の翼を広げる努力を続けています。会員は地域内の理想に燃える堅実な実業家、専門職業人の中から定款により、1業種1人を選び、週1回のクラブ例会出席によって、各種職域人の交友を通じて地域社会へのより多くの奉仕の機会を得ようとはかっています。

つぎに、私達の柏西クラブ創立についてお話ししたいと思います。確実な記憶ではありませんので、中には思い違いをしている部分もあるかと思いますが、1975年、昭和50年当時の思い出ですので、お許し下さい。

さて、クラブ会報にも記載してありますが、創立は昭和50年11月7日、承認は11月24日ですが、創立の準備はだいぶ前から始まっていたようです。親クラブは柏ロータリークラブで、当時の279地区のガバナーは、柏クラブの岡野正雄会員でした。榎本特別代表を中心にして柏クラブのメンバーと移籍予定のメン

バーで新会員を選別していたようです。私達新入予定メンバーはこれらの人々の訪問を受け、簡単な説明を聞きました。夏のころ柏商工会議所の和室に集められ入会するように薦められました。皆さんも新入当時は思い出しただけで分かるとおもいますが、簡単な説明で何が分かるでしょう。何も言わずに入会するように言われて入会してしまったわけです。今はなき鈴木千之会長の言葉によれば、理解して入会するのではなく、入会してから理解すれば良いとのことでした。鈴木さんは、本当に良き指導者で、創立以来、委員会別や入会年度別に私達を集めては、ロータリーの勉強をしてくれました。ファイヤーサイドミーティング（炉辺談話）と言い、例会の終了後鈴木会員から今晚集合の連絡があり、今は亡き染谷傳三郎会員・鈴木淳会員・北村千秋会員やバスト会長の岡部久人会員・菊田孝一会員など、時間の都合のついた先輩会員と楽しい飲食の中で、ロータリーの何たるかを、分かり易く教えてくれました。また毎週の例会の後、近くの喫茶店での雑談でも色々なことを教えて貰いました。この喫茶店での雑談会は、ほとんど毎週のように続けられ、鈴木会長の無くなられた当日の数時間前にも私達は、教えを受けていました。この雑談会に参加していた私達有志は、鈴木会長の葬儀のあと、何か記念にと思いポールハリスフェローになりました。

R I 本部の加盟承認を受ける為にも色々面倒なことがあったようですが、これは私達新入会員には無関係で分かりません。中村博亘会員の大変なご協力があったようです。詳しくは、榎本特別代表の話をお聞き下さい。

創立総会は、今の東日本銀行、当時のとき

わ相互銀行の2階の会議室で行われ、毎週の例会も同じ場所でした。会員も24名でしたので、欠席はとても目立ってしまいました。

創立早々に柏クラブをホストに品川のパシフィックホテルで地区大会が開催されました。279地区でも初めての地区外での開催だと思います。菊田会員や岡部会員は直接ガバナー事務所仕事をされていたので大変な思い出がお在りと思いますが、私達も子ホストとして全員夫婦で登録をして、また品川まで2日間通ったり、宿泊をして、お手伝いをしました。

チャーターナイトは創立の翌年5月に柏文化会館で行いました。何も分からない会員として行動していたので、ただ大変だった、忙しかったとの思いでしかありませんが、先輩にたずねれば、色々な思い出があるはずです。

創立当時の会員全員の約束は、前にも話しましたがロータリー財団への寄付と出席率100%の達成でした。

まず財団ですが、当時もポールハリスフェローになるためには1人1000ドルの寄付が必要でした。当時は1ドル360円のレートであり、大学新卒生卒の初任給が4~5万円の時ですので、今の1000ドルとは隔世の感があります。始めは準フェローとして100ドルづつ寄付をする方法がとられました。全員がフェローまたは準フェローとなったわけで創立翌年には、寄付率が地区内第1位となりそれは今日まで続けられています。今まだ財団に寄付をしていない会員の方がおりましたら、財団委員長に変わって、お願い致します。ぜひ準フェローに申し込んで下さい。米ドル100ドル分です。いつでも受け付けておりますので。



次に出席です。100%出席です。時間があ  
りましたら古い会報をご覧いただければわか  
りますが、創立以来6～7年間出席100%を  
続けました。会員同士で励まし合い努力しあ  
って維持しました。ホームクラブを欠席した  
ときには、声を掛け合って、他クラブへのメ  
ーキップに出掛けました。わざわざ古い会  
員が、新入会員のために他クラブにメーキ  
ップに出掛けてくれたのです。地区大会やチ  
ャーターナイトやIGF（当時はICGF）  
へも積極的に参加しました。ちょっと思い出  
してみても、茂原のチャーターナイトには全  
員でバスで行きました。市川の本八幡でのI  
GFは2月の非常に寒い日で、会場には火の  
気も無く、500人も入る会場に150人ぐら  
いの人で行われました。がたがたと震えなが  
ら聞いてみると、今は無き染谷傳三郎会長の  
差し入れのお神酒が回って来ました。苦しい  
中に楽しい思い出を作ってくれました。

親睦の思い出でもたくさんあります。全  
会員の水上へのバス旅行。そのかえりのバ  
スの中で決まった北海道旅行。仕事で都合  
のつかない会員は、飛行機で札幌まで駆け  
付けたこと。我孫子RCとの親善野球大会  
では雨になってしまいユニフォーム姿での  
ジャンケン大会をしたこと。野球はその  
後、柏中学校の先生チームやライオンズ  
クラブとも行いました。試合に出場する  
人だけで無く、応援やわざわざ写真をと  
ってくれる会員もいて親睦の実も大いに  
あがりました。ゴルフも盛んで、イン  
ターゴルフ、市内3クラブ親睦、我孫子  
RC、沼南RCを含めた5クラブ親睦、市  
内7団体（3RC、3LC、JC）親睦、松戸  
地区を含めた当時の第10分区親睦大会等  
等がありました。他クラブの会員と交流を  
することも出

来しました。

新入会員はただ先輩の指示に従って夢  
中で行動したように思います。ただ当時  
私は31才か32才で、指導していただいた  
先輩方はちょうど父親の年代だったと  
おもいますので、何もわからずに夢  
中で行動していたのは私だけだったか  
もしれませんが。

色々申し述べましたが、会の発展は、  
会員個人個人の自覚によるものが大  
であると思います。ロータリークラブ  
の理念を会員自身がよく理解し、時  
の会長を中心にして、楽しく健やか  
に発展していければ幸いです。

#### <ピジター>

市川南RC 田中 金吾 様

#### <お祝ごと>

- ・御子息、衆議院立候補の予定  
市川南RC 田中 様

#### <ニコニコBOX>

- ・夫婦写真ありがとう  
井上 金男 会員 金子 正彰 会員  
清水 克己 会員 鈴木 子郎 会員  
鈴木 康之 会員 鈴木 健吾 会員  
鈴木喜四郎 会員 藤木 義昭 会員  
森山 茂 会員
- ・欠席ごめんさい  
小菅 一雄 会員 榊 隆夫 会員  
島田 宜尚 会員
- ・年末にカラオケかりました  
田口 正 会員 田代 充 会員
- ・古希のお祝いありがとう  
染谷 正三 会員 増田 正司 会員

<出席報告>

会員 56名 欠席 19名 出席率 66%

欠席者

板倉 茂 伊東 幸市 宇田川恵司

大内 孟 大竹 元二 大野 秀治

川和 弘行 木本 和秀 瀬渡 秀和

田中公仁男 高橋 徳 日光 進

根来富士雄 古田 稔治 程田晴太郎

堀田 達男 御正 忠史 水野 公一

森下 俊夫

○前回欠席者メーカーキャップ 2名

修正出席率 69.6%

# 柏西ロータリークラブ会報



## CLUB REPORT



第2790地区

創立 1975. 11. 7

承認 1975. 11. 24

ROTARY CLUB OF KASHIWA-WEST CHIBA JAPAN

### 四つのテスト

1. 真実かどうか？
2. みんなに公平か？
3. 好意と友情を深めるか？
4. みんなのためになるかどうか？

### R I 会長テーマ

"Real Happiness is Helping Others"  
“まことの幸福は人助けから”

会長 金子正彰  
幹事 井上金男

## 会報 第823号 (1993. 2. 5)

### 〈第849回例会〉

点 鐘 金子正彰 会長  
会長報告 金子正彰 会長  
幹事報告 井上金男 幹事  
点 鐘 金子正彰 会長

### 〈会長報告〉

私、金子年度も後期5ヶ月と迫りましたが、会員各位のご協力により、各委員会の諸活動も、ロータリーの原点である奉仕の理想に基づき遂行されていることに対し感謝しております。

本日は第四回のクラブ協議会を開催させて頂きます。クラブ協議会は役員・理事・委員長は勿論、多くの会員のご参加を頂いて、プ

ログラム及びその他の活動を協議するものがあります。四大奉仕に於ける活動実績と、今後残された行事の遂行を考えていきたいと思っております。

特に今回は、IMが迫っております。当クラブのテーマは、国際奉仕についてであります。その観点から国際奉仕委員長の発表提案を頂き、協議して頂ければ幸いです。宜しくお願い致します。

最後になりましたが、人事異動により、千葉銀行の牧会員が津田沼支店に、大和証券の日光会員が本店にそれぞれご榮転されましたのでご報告致します。

例会日 金曜日 PM. 12:30  
例会場 谷会館  
柏市旭町一丁目7-17 電話 0471-45-2171

事務局 柏市東上町7-18 柏商工会館2階  
電話 0471-62-2323  
FAX 0471-66-8282

クラブ会報委員長 水野照久 会報委員 日光 進 榊 隆夫 田嶋凱紀  
副委員長 貝瀬軍一

## <幹事報告>

1. 第2680地区ガバナー空知啓一様より年次大会決議第5号に基づく具体的運動についてのお知らせとご依頼

「地球環境保全に協力し推進する件」に基づくポスターとステッカーの送付

2. 地区社会奉仕委員会より環境保全奉仕活動実態アンケートへのご協力をお願い

3. ロータリーの友事務所から1993~94年度版ロータリー全国会員名簿・手帳お買い上げのお願い

ロータリー全国名簿 1組 4,120円

ロータリー手帳 1部 618円

注文締切日2月25日

4. 鴻巣水曜ロータリークラブより認証状伝達式のご案内

日時 4月3日(土)

12時45分~式典

14時35分~記念講演(早坂茂三)

16時15分~祝宴

場所 鴻巣市民会館

5. 柏市役所健康管理課より愛の献血柏会合同キャンペーンにご協力の依頼

日時 2月7日(日) 10時00分~

場所 柏駅東口ダブルデッキ

人数 2~3名

6. IM会場変更の件

IM会場が広池学園から麗沢大学に変更になりました。

## <牧会員挨拶>

3年前に入会させて頂き、今日に到っております。

最初会報を担当致しました、徹夜して原稿をまとめたこともありました。現在は会計と

ということで、毎月の月次報告その他を担当させて頂いております。

ロータリーの経験は初めてでしたが、会員に加えて頂き有意義な時を過ごさせて頂きました。銀行の会議等の無いかぎり、出席するようにしていました。地元の人間でなかったわけですが、柏の諸行事に参加させて頂き、ありがとうございました。

柏西ロータリーの益々のご発展と、皆様方のご健勝をお祈り致しまして、簡単ではありますがご挨拶と致します。ありがとうございました。

## <お祝ごと>

本人誕生日

中村 博亘 会員

ご婦人誕生日

程田晴太郎 会員夫人

田代 充 会員夫人

矢口 正雄 会員夫人

結婚記念日

岡部 久人 会員 田嶋 凱紀 会員

貝瀬 軍一 会員 小菅 一雄 会員

島田 宜尚 会員 御正 忠史 会員

大内 孟 会員 染谷 正三 会員

大竹 元二 会員

## <ニコニコBOX>

- ・柏近隣センター連絡協議会新春たこ上げ大会無事修了

染谷 正三 会員

- ・千葉銀行津田沼駅前支店長へ転勤

牧 正博 会員

- ・本人誕生

中村 博亘 会員

・結婚記念日

岡部 久人 会員    田嶋 凱紀 会員  
 貝瀬 軍一 会員    小菅 一雄 会員  
 島田 宜尚 会員    御正 忠史 会員  
 大内 孟 会員      染谷 正三 会員

・ご婦人誕生日

程田晴太郎 会員    田代 充 会員  
 矢口 正雄 会員

<出席報告>

会員 56名    欠席 14名    出席率 75%  
 欠席者

赤沢 洋    伊東 幸市    大野 秀治  
 大竹 元二    木村 和俊    木本 和秀  
 田口 正    田中公仁男    高橋 徳  
 中村 佳弘    日光 進    広瀬 悦男  
 堀田 達男    森下 俊夫

1992～93年度 第8回 柏西ロータリークラブ理事会議事録

開催年月日		平成5年2月5日								会長		金子正彰	
開催場所		例会場 13時30分～								幹事		井上金男	
理事	金子正彰	榎本秀男	森下俊夫	宇田川恵司	古田稯治	鈴木子郎	板倉茂	藤本義昭	田口正	島田宜尚			出席
出席	○	×	×	○	○	×	○	○	×	○			6名
議 題 概 要													
1. 高橋徳会員の退会について												決 定	
2. 3月26日例会変更（ロータアクト合同例会）													
3. WCS負担金（支払）例年通り													

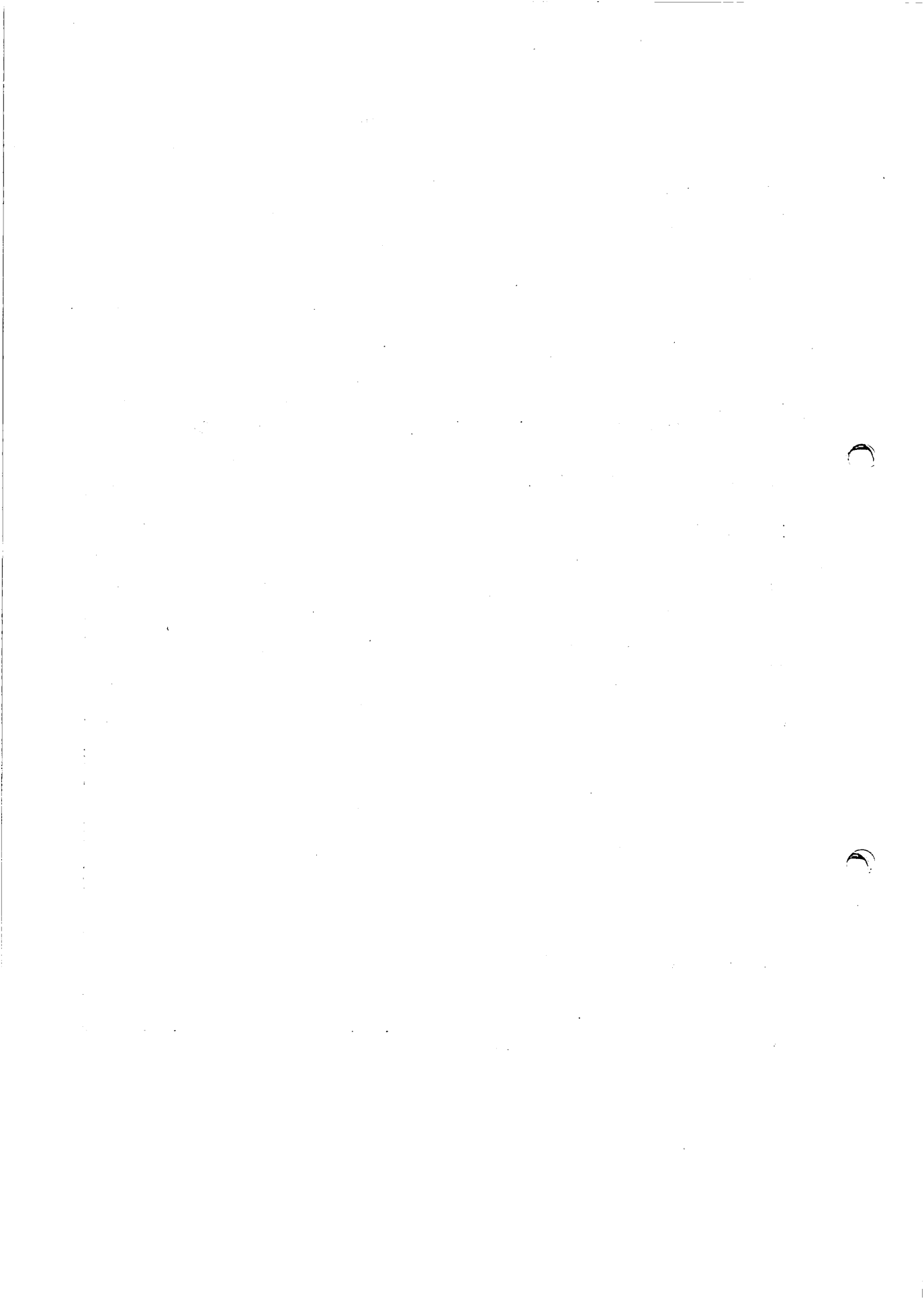



# 柏西ロータリークラブ会報



## CLUB REPORT



第2790地区

創立 1975. 11. 7

承認 1975. 11. 24

ROTARY CLUB OF KASHIWA-WEST CHIBA JAPAN

### 四つのテスト

1. 真実かどうか?
2. みんなに公平か?
3. 好意と友情を深めるか?
4. みんなのためになるかどうか?

### R I 会長テーマ

"Real Happiness is Helping Others"  
"まことの幸福は人助けから"

会長 金子正彰  
幹事 井上金男

## 会報 第824号 (1993. 2. 12)

### <第850回例会>

点 鐘 金子正彰 会長  
会長報告 金子正彰 会長  
幹事報告 井上金男 幹事  
卓 話 池田 豊 会員  
点 鐘 金子正彰 会長

### <会長報告>

季節は日に日に春に移っておりますが、風邪が流行っているようですので、お気をつけて下さい。

いよいよバレンタインデーとなりますが、チョコレートの売上は、このバレンタインデーで、約700億円、年間の8分の1の売上があるそうです。OLは、10枚ちょっと、女学

生は、4~5枚、金額にして7千円から1万円弱をプレゼントするそうです。もらってうれしいところですが、お返しが待っていますので、嬉しさ半分というところでしょうか。

さて、チャリティーゴルフを柏ゴルフ場で行うわけですが、去る9日柏ゴルフ場で、板倉実行委員長、島田社会奉仕委員長、経験者の飯合元会長、吉野元幹事、それに私、井上幹事、柏ゴルフ場の田口会員を交えまして、打合せを致しました。後ほど内容については、板倉実行委員長よりご報告があると思いますので、私の挨拶はこれまでにとどめます。どうぞよろしくお願い致します。

例会日 金曜日 PM. 12:30  
例会場 谷会館  
柏市旭町一丁目7-17 電話 0471-45-2171

事務局 柏市東上町7-18 柏商工会館2階  
電話 0471-62-2323  
FAX 0471-66-8282

クラブ会報委員長 水野照久 会報委員 日光 進 榊 隆夫 田嶋凱紀  
副委員長 貝瀬軍一

## <幹事報告>

1. ロータリー財団よりポール・ハリス・フェローになられた鈴木喜四郎会員へメダルの送付

2. 第十分区代理よりI・Mプログラム変更のお知らせ

13時00分～ 例会

13時35分～ 卓話(記念講演)

15時00分～16時40分 I・M

\* 軽食は登録時にお渡しします。

\* 会場が麗沢大学1503教室に変更

3. 例会変更のお知らせ

流山中央RC

・2月16日(火)

12時30分流山工業団地組合会館

・3月2日(火)

2月28日(日) I・Mの為振替休会

我孫子RC

・3月2日(火)

2月28日(日) I・Mの為振替休会

沼南RC

・2月25日(木)

2月28日(日) I・Mの為振替休会

4. 松戸中央RCより週報受理

5. 当クラブより

・3月26日(金)の例会はローターアクトとの合同夜間例会に変更

吉春千代田店 19時00分～

・高橋徳会員 退会

## <メダル授与の伝達>

\* ポールハリスフェロー

鈴木 喜四郎 会員

\* 米山功労者

田中 公仁男 会員

## <チャリティーゴルフ実行委員会>

板倉 茂 委員長

金子会長年度で、再度チャリティーゴルフを開催させていただくことに、昨年末よりお願いしてまいりましたが、「21世紀に躍動する子供のために」ということでございますので、よろしくご協力お願い申し上げます。

2月19日には、券が出来上がりますので、よろしく願います。また、賞品につきましては親睦委員会がまとめて下さいます。4月11日には、ゴルフ場に搬入、陳列をしたいと思います。柏西クラブは、他のクラブに比べて融和と団結のあるクラブだと言われております。皆様方の絶大なるご支援をお願いしてご挨拶いたします。有り難うございました。

## <卓話>

「日本生命の関連事業」

池田 豊 会員

生命保険会社の事業については、皆様聞き飽きていると思いますので、関連事業についてご説明してみようと思います。

生命保険会社は、大蔵省の監督下に置かれ、本業の生命保険業務は、保護されている反面、関連事業については、非常に厳しい制約を受けております。

公益事業につきましては、財団法人を作ってやっております。病院、研究所或いは、劇場活動ですね。特に日生劇場をつくりまして活動しているほか、各地で子供劇場、親子劇場活動をしております。柏でも、昨年7月27日に、我孫子市民会館で親子劇場を開催いたしました。

このほか、日本生命財団として、青少年間

題などに、年間3億から4億程助成しております。それからシルバー関係としまして、ニッセイ聖隷健康福祉事業団がございます。

外に保険の代理社、不動産関係の管理会社あるいは、金融自由化の関係でリース会社、抵当証券の会社、投資顧問会社があります。これらは、本業では出来ないが、別会社で周辺の事業をやっていると言うことで、全員本業からの出向ということをやっております。

目新しいのは、スポーツ会社、ニッセイ・アスレックスというスポーツクラブをやっております。最近みとめられた数少ない一般の事業です。

このように関連事業として出来る事業は、ほんの少しのところですよ。昔は不動産分譲会社も経営出来ましたが、今は規制を受けて収束しろということですよ。

将来的には、金融自由化に向けて、損害保険会社との相互乗り入れがなされますので、95年には、子会社ですが、損保にも進出するという状況です。

数少ない事業の一つにシルバー関係の事業がございます。公益法人でやっておりますので、関連事業といえるかどうか問題がありますが、この分野につきましては株式会社でも出来ますし、本来業務でもできるということでございます。

ニッセイ聖隷健康福祉財団につきましては、私が企画部にいました時に、責任者として、最初から携わりましたので若干詳しくお話申し上げます。

この事業のポイントは介護と日常のサービスがどうできるかということですので、日本生命としましても、やってはいるけれども、自信のもてるものはなかったの、聖隷福祉

事業団というところと提携をしまして、やるということにしました。何のつながりもなかったんですが、どうしても提携したいということで、私が直接理事長に会いまして、最初はなかなか返事が貰えなかったんですが、一年程通いまして返事がもらえたという事でございます。

両方が出資して財団法人を作ってやってくということにしましたが、聖隷福祉事業団は、社会福祉法人ですのでなかなか制限等が厳しくて、提携も難しかったんですが、厚生省の支援を得ましてなんとか設立する事が出来ました。

ここでは、5つの事業をやっております。先ず研究調査、これは財団ですので当然の事ですが。それと事業の実施です。これが、エデンの園事業ということになります。

健康福祉事業団は、日本一の福祉集団ですのでお聞きになられたことがある方もいらっしゃると思います。病院も合計では、2千ベッドぐらい、特別養護老人ホームとか、いろんなものをやっております、医療老人ホームにつきましても、日本一ということですよ。あるいは看護大学、介護福祉士の養成ということでも日本一です。又、癌の末期医療などのホスピスも全国一でやっております。

その健康福祉事業団と一緒に財団をつくりまして、その第一号の事業がこの奈良ニッセイエデンの園でございます。場所は奈良県の法隆寺の近くでございます。法隆寺まで2、3キロのところですよ。この場所は子会社が開発した70万坪、人口4万人位のニュータウンのどまん中、1万3千6百坪ほどございまして、この土地は46年から事業用に確保してあった土地です。漸く15年後今からですと20年

後に実現したというところです。

この施設は、高齢者も住める街作りということがコンセプトになっております。そういった意味からも、厚生省の「ふるさと21健康長寿のまちづくり事業」の指定をうけております。20程指定をうけた事業で完成したのはこの施設がいまのところ一つだけです。民間の施設としては、この施設だけです。

指定を受けましても、民間でございますので、特にメリットはなく、建築確認のときに便宜をはかって貰った程度です。奈良県知事も何回もきていただきご支援いただきました。

この施設は大きく分けて、診療所、在宅介護サービスセンター、老人保健施設疾病予防センター、これは高齢者のアスレチッククラブといったところでしょうか、あるいはカルチャーセンター、それに有料老人ホームがセットであるわけです。この施設にいる方だけではなく、周辺に住んでいる方々も利用出来るということで運営しております。総工費200億円です。

施設内容でございますが、有料老人ホームは除きまして、新しいコンセプトで作られた施設をご紹介します。健康増進ゾーンということでニッセイ・アーク西大和という高齢者向けのスポーツクラブがございます。人間ドックもありお医者さんの診療にもとづいたスポーツが出来るということです。これは、園内だけでなく地域の人も半分ぐらい利用している状況です。

高齢者総合福祉ゾーンでございます。ホール等の集会施設でございます。ここでは、周辺が完成した街です。地域との交流等いろいろな事業がおこなわれております。医療介護ゾーンですが、ここにはクリニック、臨床

診療所等、内部に対する在宅介護センター、老人保健施設、116ベットがございます。中で大きな病気以外はお世話できるという事です。

次にこの施設の考え方を、申し上げます。

健康増進につきましては、さきほど申し上げたスポーツクラブがございます。疾病予防という意味では、疾病の早期発見という事で人間ドック、園内診療所がございます。更にリハビリ、終身介護という事で、全て園内で出来るということです。一般の居室は、健康な方ということでございますが、介護が必要になれば、施設内で全て対応できるということになっております。

ご静聴有り難うございました (文責榊)

### <ピジター>

神戸東RC 上木 邦夫 会員

### <ニコニコBOX>

- ・記念写真ありがとう  
田中公仁男 会員 森下 俊夫 会員
- ・欠席ごめんなさい  
大野 秀治 会員 木村 和俊 会員  
田中公仁男 会員
- ・写真ありがとう  
板倉 茂 会員 井上 金男 会員  
宇田川恵司 会員 大内 孟 会員  
金子 正彰 会員 菊田 孝一 会員  
清水 克己 会員 鈴木 子郎 会員  
鈴木喜四郎 会員 田中 昭平 会員  
田中公仁男 会員 古田 稔治 会員  
藤本 義昭 会員 榎 慎吾 会員  
安田 正男 会員

### <出席報告>

会員 56名 欠席 11名 出席率 80.36%  
欠席者

伊東 幸市 榎本 洋史 大竹 元二  
川和 弘行 木本 和秀 島田 宜尚  
鈴木 康之 程田晴太郎 飯合 幸夫  
矢口 正雄 吉野 一実

○前回欠席者メーキャップ 8名  
修正出席率 86.71%



# 柏西ロータリークラブ会報



## CLUB REPORT



第2790地区

創立 1975. 11. 7

承認 1975. 11. 24

ROTARY CLUB OF KASHIWA-WEST CHIBA JAPAN

### 四つのテスト

1. 真実かどうか？
2. みんなに公平か？
3. 好意と友情を深めるか？
4. みんなのためになるかどうか？

### R I 会長テーマ

"Real Happiness is Helping Others"  
"まことの幸福は人助けから"

会長 金子正彰  
幹事 井上金男

## 会報 第825号 (1993. 2. 19)

### <第851回例会>

点 鐘 金子正彰 会長  
会長報告 金子正彰 会長  
幹事報告 井上金男 幹事  
卓 話 柏市消防署次長  
宇佐見 武 様  
点 鐘 金子正彰 会長

### <会長報告>

乾燥しておりましたが、雨が降って大分春らしくなってきました。

今日は、柏市消防本部より、次長の宇佐見様と大井様がお出でくださいました。宇佐見様には、後ほど卓話をしていただきます。よろしく願います。

先月台湾より劉先生がお出でになり卓話をしていただきました、その際の写真と手紙が届いております。読まさせていただきます。(別掲)

台中港東南の会長から2月22日に14周年の式典を執り行う旨の案内が届いておりますが、来年が15周年でございますし、又台北で国際大会が開催されますので、来年どちらかに参加ということで、14周年の式典には参加いたしませんので、ご了承下さい。

### <幹事報告>

1. ロータリー米山記念奨学会より
  - \* ロータリー米山記念奨学会史の送付
  - \* 1992年度上半期(7月~12月)の寄付金

例会日 金曜日 PM. 12:30  
例会場 谷会館  
柏市旭町一丁目7-17 電話 0471-45-2171

事務局 柏市東上町7-18 柏商工会館2階  
電話 0471-62-2323  
FAX 0471-66-8282

クラブ会報委員長 水野照久 会報委員 日光 進 榊 隆夫 田嶋凱紀  
副委員長 貝瀬軍一

納入明細表の送付

半期の合計 798,000 円

過去累計分合計 9,519,402 円

2. 地区ガバナーノ ミニーより次年度公式訪

問予定日の連絡

7月23日(金)

3. ローターアクトより年次大会仮登録のご案内

日 時

前夜祭 5月29日(土)

18時30分~21時30分

本大会 5月30日(日)

9時30分~15時30分

場 所

前夜祭 住友海上コミュニティーホール・総合研究所

印旛郡印西町内野 3-302-5

本大会 東京電気大学 千葉ニュータウンキャンパス福田記念ホール

印旛郡印西町武西学園台

2-1200

4. 例会変更のお知らせ

\* 野田RC 2月22日(月)は

2月28日(日)IMに振替

\* 野田セントラルRC

3月3日(水)は

2月28日(日)IMに振替

\* 柏RC 2月24日(水)は

2月28日(日)IMに振替

\* 柏南RC 3月2日(火)は

2月28日(日)IMに振替

3月9日(火)は

3月11日(木)インターゴルフ

の為18時00分 柏玉姫殿

5. 柏ライオンズクラブよりチャリティーゴルフ大会のご案内

日 時 3月29日(月)

AM7時30分スタート

場 所 柏ゴルフ倶楽部

会 費 33,000円

申込場所 柏ライオンズクラブ事務局  
(電話・FAX 66-6822)

<卓話> 柏市の消防の現況

柏市消防本部次長

宇佐見 武様

柏市の消防の現況について、お話をさせていただきます。

みなさまには、日頃、消防行政について何かと協力いただきまして、有り難うございます。

柏市の消防体制は、1本部、3署、5分署、職員総数328名です。施設の面では、全国的にも、恵まれた状況ですが、人員の点では、足りない状況です。市役所の一般の職員は、週休2日制に入っておりますが、人員の点で消防はまだ週休2日にはなっておりません。徐々にその体制にもってゆきたいと考えております。

現在中国の消防研究生が、柏市で研修をしております。中国の消防の中核となる人達です。中国の消防は国の機関でやっております。熱心に研修をしています。

さて、最近の火災、救急事例からみて、残念なことが二つございます。その一つが、家庭を自分たちで守るという意識が薄いことです。

もう一つは、子供の病気に対して、対処の方法が分からない、すぐに救急に依存しすぎ



るという事です。子供の状況を普段から注意深くみていて、救急車を頼む前に、早めにお医者さんに行くなどしてほしいと思います。

火災は出さないことが一番です。予防が大事だと言うことです。柏市の火災原因は、放火がトップです。次が油火災です。ご家庭の主婦の不始末です。天麩羅油に火がついていることを忘れてしまって、来客、電話等に気を取られてしまう。油は10分程で発火します。ガス化した油の火は、天井まで火が上がります。気がついた時は、奥さんでは、手の付けようが無くなってしまいます。皆さんは、てんぷら油を火にかけていて、ほかの仕事をするときには、必ず、元栓、器具栓を切って下さい。

皆様は、企業の代表者である方が多いと思いますが、消防は事業所に対して指導が厳しいと言われております。皆様の事業所から火災を無くすということと、火災が発生した場合の対処の仕方について、指導しております。消防法に則って、スプリンクラー、屋内消化栓の設置等の指導をしているわけで、私どもも、皆様にたいして指導するには、やりづらい面もあるわけですが、皆様方の事業所をお守りするということで、法に従って指導して行かなければならないということをご理解たまわりたいと存じます。

又、出火の場合には、少ない損害で抑えなければならぬと思います。それには、早い発見、早い消火、早い通報の三つの原則をお守りいただきたいと思ひます。

柏市では、初期消火が適切であったので、大事にならなかった、付近の人々に協力してもらった例が、87件ございまして、その方々を表彰しております。

事業所から出火した場合、その再建には、多くの費用がかかります。事業所の一人ひとりが防火管理者であるという意識をもつていただき、火災の無い事業所にご協力いただきたいと思ひます。

平成4年の柏市の火災発生件数は108件です。うち建物火災が60件、車両火災が16件、その他火災が32件です。平成3年度から見ると建物火災は14.3%の減です。反面車両火災が3件ほど増加となっております。これは、常磐高速の流山インターから、谷和原インターが柏市の管轄となっている関係上、この事故による車両火災が多いということになっております。なお道路公団から応分の分担金を頂戴致しております。

火災による死亡者が平成3年より3名増えています。平成4年、4名の死亡者がありました。死者4名のうち火災による焼死者は1名で、3名は自殺による死亡者です。

損害額につきましては、平成3年度は、5億6千万程でしたが、平成4年度はその半分程になっています。平成3年度が多かったのは、大きな会社の火災があった関係です。

皆様の安全の確保のため、火災を発生しない、発生させないためにがんばりたいと思ひておりますので、ご支援、ご協力をお願いいたします。

最後に柏西クラブのますますの発展と皆様のご健勝を祈り申し上げて終わりと致します。ありがとうございました。

(文責榊)

## <ニコニコBOX>

### ・初孫誕生

井上 金男 会員

### ・竜先生との写真ありがとう

香島 一彦 会員 鈴木 健吾 会員

増田 正司 会員 安田 正男 会員

染谷 正三 会員

### ・新年会写真ありがとう

宇田川恵司 会員 森山 俊夫 会員

### ・欠席ごめんなさい

島田 宜尚 会員

## <出席報告>

会員 53名 欠席 17名 出席率 67.9%

欠席者

伊東 幸市 大竹 元二 大野 秀治

川和 弘行 木本 和秀 鈴木 子郎

鈴木 康之 鈴木喜四郎 瀬渡 秀和

田中 昭平 中村 佳弘 広瀬 悦男

古田 穰治 程田晴太郎 堀田 達男

水野 照久 飯合 幸夫

○前回欠席者メーキャップ 1名

修正出席率 69.8%

## <東南クラブからの手紙>

拝啓

去る1月22日は久しぶりに格調高い和気あいあいの貴クラブの例会に参加の機会を得、且心からなる鄭重なる御歓待にあづかりありがとうございました。

私が最初に錦地を訪問した14年前に比べ、柏市が急速に発展し駅の出入りの多いのに驚きました。町の環境衛生も良く、当22日晴天の空の色が台湾のそれと異ってとてもきれいでした。

ロータリーのおかげで皆様と親しくお話が出来、私の診療生活52年の珍しい経験談。即ち、

1. 胃切除胃腸吻合患者が術後約24時間で起きてラーメン1碗(大)食べ無事に消化出来た一例
2. 胃穿孔の患者で開腹したところ、胃腸の外側の臂膜は乾いていてぬらぬらしていない。飯粒が穿孔部から2粒出ていた。この例も胃切除(約%)胃腸吻合を施行して経過良好、術後5日目に病室からぬけ出して散歩に出た。全治退院。
3. 一妊婦夜中に腹部激痛の発作、疼痛は間もなく止ったが、その後胎動がなくなった由、翌朝来院時は腹痛なく、平然と歩いている。腹部を診ると胎児の膝とか肘関節部が明瞭にみれる。これは胎児が壁の厚いボ

ールの如き子宮の中に居ないで、母体の腹腔に出ている事で早速手術をして胎児を出し、剝離していた胎盤も取り出し、不思議に出血が殆んどなかったのが、難なく子宮も駄出した。この例はサイレントラブチャと云ひます。即ち、以前に帝王切開で分娩した者に稀に発生する好運な子宮破裂です。

4. 性交によって膣の奥底の膣壁に裂傷を起したのを、3例も診ました。傷を縫合したらOKですが最初の第一針をうまくかける事に少し苦労します。

以上の人助けを思い出すと幸福感と満足感があります。

私の卓話あまり明瞭でなかったかも? と思って居りますが、その点ロータリーの友情を以て御海容の程を!

写真が出来ましたので同封します。御迷惑ですが皆さんにお分け下さい。榎本先生の分は別にお送りしました。

貴柏西クラブも新会員が多く会報に写真がないと、私達にはお名前がなかなかおぼえ難いと思ひます。

敬、東南クラブは最近新会員が入りまして50名になりました。貴クラブの増々の御発展と会員各位の御健康と御繁栄を祈ります。

1993年2月12日

刘 建 正

金子正彰 会長様

# 柏西ロータリークラブ会報



CLUB  
REPORT



第2790地区

創立 1975. 11. 7

承認 1975. 11. 24

ROTARY CLUB OF KASHIWA-WEST CHIBA JAPAN

## 四つのテスト

1. 真実かどうか?
2. みんなに公平か?
3. 好意と友情を深めるか?
4. みんなのためになるかどうか?

R I 会長テーマ

"Real Happiness is Helping Others"  
“まことの幸福は人助けから”

会長 金子正彰  
幹事 井上金男

会報 第826号 (1993. 2. 28)

<第10分区 I・M 於：麗澤大学>

会報 第827号 (1993. 3. 5)

会報 第828号 (1993. 3. 9)

<柏西RCインターゴルフ 於：柏ゴルフ倶楽部>

## <第853回例会> (3月5日)

点 鐘 金子正彰 会長  
 会長報告 金子正彰 会長  
 幹事報告 井上金男 幹事  
 卓 話 「使用目的に合わせた遠近両  
 用レンズ選び」  
 清 水 克 己 会員  
 点 鐘 金子正彰 会長

\* 岡部久人会員への米山功労者メダルの受  
理

2. ガバナーより雑誌月間にあたって雑誌委  
員長会議への参加依頼

日 時 3月24日(水)

13時00分～15時00分

場 所 ホテル・ニューツカモト

参加者 各クラブ雑誌委員長、分区代理、  
地区クラブ奉仕委員

(雑誌委員長は義務出席、ご都合のつか  
ない場合は委員の代理出席)

3. 例会臨時変更のお知らせ

## <幹事報告>

1. 米山記念奨学会より

\* カウンセラーへの感謝状を受理

例会日 金曜日 PM. 12:30

例会場 谷 会 館

柏市旭町一丁目7-17 電話 0471-45-2171

事務局 柏市東上町7-18 柏商工会館2階

電話 0471-62-2323

FAX 0471-66-8282

クラブ会報委員長 水野照久

副委員長 貝瀬軍一

会報委員 日光

進 榊

隆 夫

田 嶋 凱 紀

松戸西RC

- ・ 3月17日(水)は午後6時より食賓館にて  
夜間例会

松戸中央RC

- ・ 3月25日(木)は健康診断のため松戸健康  
増進センター

4. 柏市教育委員会より青少年健全育成推進  
大会のお礼

5. 赤十字血液センターより献血のお願い  
日 時 3月21日(日)

10時00分～17時30分

場 所 柏そごう献血ルーム

6. 週報の受理

沼南RC、松戸東RC、松戸RC

7. 当クラブより

今 井 義 信 様 ご入会

堀 田 達 男 会員 転勤のため退会

3月19日(金) 通常例会

26日(金) ローターアクトとの夜間

例会 19時 吉春千代田店

## <卓 話>

「使用目的に合わせた

遠近両用レンズ選び」

清水 克己 会員

現在、私共メガネ業界では、遠近両用レンズの販売のウェイトが大変高くなっております。また、そろそろ戦後のベビーブームの世代の方々がその様な年代になりつつあり、さらに増えていく傾向にあります。そこで今日は、遠近両用レンズを使用目的を含めお話ししていきたいと思っております。

現在、多くは、皆様をご存じの「さかい目のないタイプ」が主流となっているのですが、それ以外にも下に半円型や丸型の小さなレン

ズを持つ「境目のあるタイプ」があることは皆様もご存じかと思っております。

まず、最初に「さかい目のないタイプ」をご紹介いたします。これは累進レンズ、プログレッシブレンズなどと呼ばれていますが、遠くから中間、近くと連続して度を変化させたものです。実はこのタイプは大変複雑な度数変化をさせるため、大型のコンピュータの力を借りなくてはいいレンズ設計はされないとされています。1960年代にフランスで「バリラックス」という商品名で発売され、つい最近まで日本では「保谷バリラックス」として「さかい目のないタイプ」の代名詞になっておりました。現在、このタイプは日本が大変研究が進んでおり、大小各メーカーからたくさんさんのレンズが発売されております。

<図1>に内容は説明されておりますが、基本的には各メーカー共、若干の違いこそあれ、同様な構造となっております。このタイプの長所は、当然メガネの掛け替えなしに遠くを主にして中間、手元を連続して見られることにあるのですが、どうしてもレンズの構造上、欠点を持っております。上下の動きには比較的具合がよいのですが、左右の動きに弱い点と、手元の見える範囲がせまいということです。このため、どうしてもすべての方々にご満足いただけないのも事実です。

このタイプは日本が世界で一番普及していると言われるのですが、その主な理由に日本の文字が縦に使われることが多いからともいわれています。

次にそのバリエーションとして最近注目されているのが<図2><図3>のタイプです。用途は室内専用として限られるのですが、単なる老眼鏡より見える範囲が<図>のように

# 遠近連続レンズ

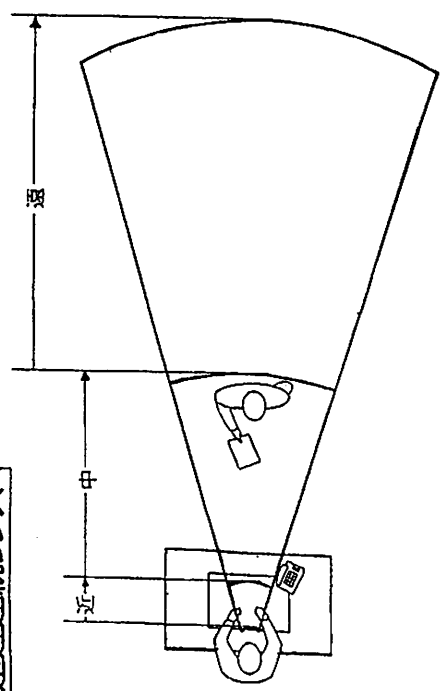

視線の使い方  
近・中・遠、いずれも  
見えます。



図1

図のような視線の使いわけができるようになりますと、その便利さにかならずご満足いただけます。

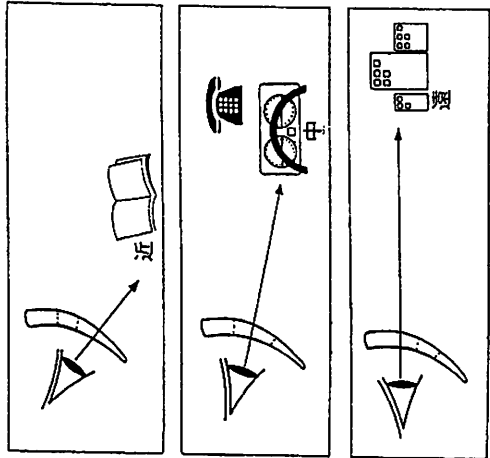
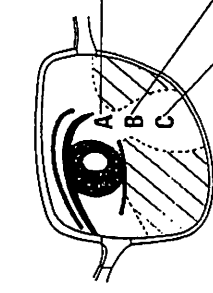

**近**を見るとき

本や新聞など近くを見る時は自然に視線を下げ、レンズの下部(図C)でござんください。横書きの本などを読むときは視線はそのまま、頭を左右に動かしてござんください。

**遠**を見るとき

遠くを見る時は、レンズの中心より上(図Aの部分)で見ます。あごはすこし引くような気持ち持たせてござんください。

**中間**を見るとき

電話のダイヤルなど、手を伸ばした(らしい)距離を見るときは、レンズの中心よりやや下を使います(図Bの部分)。あごを上下させてはつきり見えるところをさがしてください。

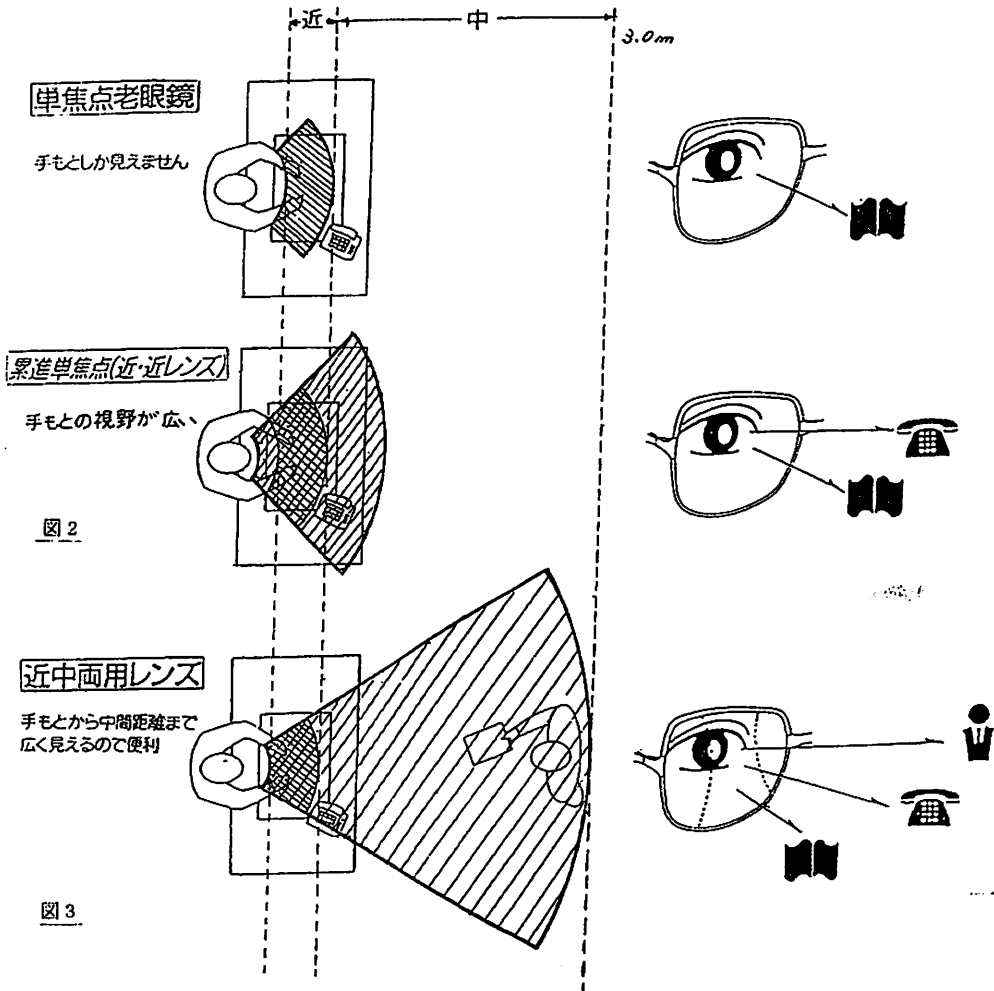

広く、ワープロ、パソコン、また事務系の仕事、腰を落ち着いた趣味での利用の方に、比較的横ユレにも強いこともあり、ご利用いただくことが多くなっております。

ちなみに、〈図2〉はフランス・エシロール社から発売された「デルタレンズ」〈図3〉はセイコー・レンズ「キャスター」という商品です。

次に「さかい目のあるタイプ」で、二重焦点、三重焦点レンズとも言われるのですが、本日はその中でも本当に特殊な使われ方をするレンズをご紹介したいと思います。

〈図4〉下の小玉が15%~16%と大変小さく、

私共はスポーツ用、特にゴルフ等に便利なのはとご案内させていただいております。あくまでも速くが中心で手元はスコアの際に見えればいと割り切ったレンズで、ペンタックス・レンズでは「スポーティ15」という商品名で発売されております。

〈図5〉このタイプは、私共でも発売したことがない特殊なレンズで、焦点が三つありますので、三重焦点レンズと呼ばれ、その中でも珍しいタイプです。これは飛行機のパイロット等の職業の方が、上下の度で計器を読み、真中で遠くを見る、という使われ方をします。他に図書館司書の方にも便利と言われていま



図4

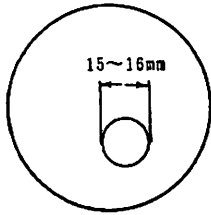

○ペンタックス「スポーティ15」

○ニコン「ニコンライトR16」

特にゴルフなどで、遠くを見ることを主とし、手元はスコアを見る程度に使い、下の度数が邪魔にならない。

図5

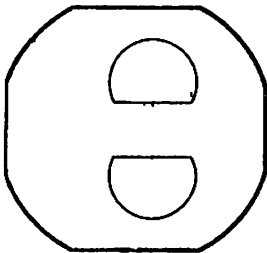

○三重焦点レンズの特殊なレンズ

図6

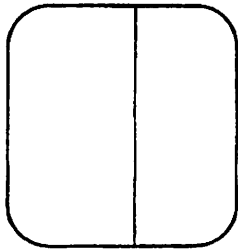

○二重焦点レンズ（このタイプはEXタイプと呼ばれる）の特殊な使い方

す。

<図6>これは本当に特殊なレンズで、画家の方がアトリエでデッサン等に使われるということです。右の方でモデルを見て左の方でキャンパスを見るという使い方をするそうで、本当に使えるのかなと思います。

<図5><図6>のタイプのレンズは、アメリカのレンズメーカーの紹介が出ており、いかにもアメリカの実用主義に基づく考え方だなと思いますし、本当に豊かな社会だという

ことはこんなことから実感できます。

以上、いろいろお話しさせていただきましたが、今現在、すべてを満足させる万能型の遠近両用レンズはなかなかなく、どうしても制約が出来てしまうことは、まだまだだとは思いますが。しかしながら使用目的をハッキリ持ち、各タイプの長所、欠点を知ってご利用になられれば、大変楽しい視生活を送れる一助になると思います。人間はいつか必ず老眼になるのですから、豊かな人生を積極的に送れるよう、また、これからの高齢社会に向けて私共のメガネ店は研究、努力し、そのお手伝いをできるようになればと思っております。

どうもありがとうございました。

### <お祝ごと>

#### ・会員誕生日

藤本 義昭 会員      宇田川恵司 会員

清水 克己 会員

#### ・ご婦人誕生日

森下俊夫会員夫人      小菅一雄会員夫人

吉野一実会員夫人      鈴木健吾会員夫人

森山俊夫会員夫人      井上金男会員夫人

岡部文人会員夫人      田口 正会員夫人

#### ・結婚記念日

増田 正司 会員      堀田 達男 会員

水野 照久 会員      中村 博亘 会員

鈴木 子郎 会員

### <ニコニコBOX>

#### ・転勤の為退会します

木本 和秀 会員

#### ・御婦人誕生

井上 金男 会員      岡部 久人 会員

小菅 一雄 会員 鈴木 子郎 会員

鈴木 健吾 会員 田口 正 会員

森下 俊夫 会員 森山 茂 会員

・本人誕生

清水 克己 会員 藤本 義昭 会員

・欠席ごめんない

川和 弘行 会員 程田晴太郎 会員

・IM欠席ごめんない

榊 隆夫 会員

・写真ありがとう

島田 宜尚 会員 瀬渡 秀和 会員

染谷 正三 会員 増田 正司 会員

飯合 幸夫 会員

・結婚記念

中村 博亘 会員 増田 正司 会員

水野 照久 会員

・ロータリーの友に写真のりました

田代 充 会員 中村 博亘 会員

・トランス20周年記念行事参加

程田晴太郎 会員

<出席報告>

会員 52名 欠席 10名 出席率 91%

欠席者

池田 豊 伊東 幸一 宇田川恵司

大竹 元二 貝瀬 軍一 田嶋 凱紀

中村 佳弘 古田 穰治 堀田 達男

吉野 一実

<第854回例会> (3月9日)

<ニコニコBOX>

・倶楽部月例会大会2位

岡田 久人 会員

・インターゴルフ参加者

ペナルティー

柏西RC インターゴルフ

於：柏ゴルフ倶楽部 1993.3.9

氏名	ア ウ ト	イ ン	グ ロ ス	ハ ン デ	ネ ッ ト	順 位
香島 一彦	55	57	112	18	94	19位
鈴木喜四郎	55	51	106	18	88	14位
田代 充	59	51	110	22	88	15位
森山 茂	57	48	105			
赤沢 洋	47	45	92	6	86	13位
御正 忠史	43	45	88	6	82	9位
本村 和俊	60	55	115	21	94	B・B
吉野 一実	43	43	86	8	78	4位
金子 正彰	52	47	99	18	81	7位
岡部 久人	50	42	92	6	86	11位
小菅 一雄	47	48	95	12	83	10位
川和 弘行	48	53	101	12	89	17位
田口 正	36	41	77	0	77	準優勝
榎本 秀男	43	48	91	13	78	3位
藤本 義昭	51	53	104	18	86	12位
井上 金男	46	50	96	15	81	8位
飯合 幸夫	37	49	86	6	80	6位
島田 宜尚	56	54	110	21	89	18位
広瀬 悦男	56	56	112	13	99	B M
鈴木 子郎	47	53	100	28	72	優勝
根来富士雄	50	47	97	18	79	5位
染谷 正三	59	62	121	32	89	16位

シニア優勝 榎本秀男

ベストグロ 田口 正

N・P 榎本秀男・藤本義昭・田代 充・  
飯合幸夫

D・C 森山 茂・島田宜尚・井上金男・  
吉野一実

1992～93年度 第9回 柏西ロータリークラブ理事会議事録

開催年月日		平成5年3月5日						会長		金子正彰	
開催場所		例会場 13時30分						幹事		井上金男	
理事	金子正彰	榎本秀男	森下俊夫	宇田川恵司	古田穰治	鈴木子郎	板倉茂	藤本義昭	田口正	島田宜尚	出席
出席	○	×	○	×	×	×	○	○	○	○	6名
議 題 概 要											
<p>1. 釧路大地震義援金について 1万円</p>											

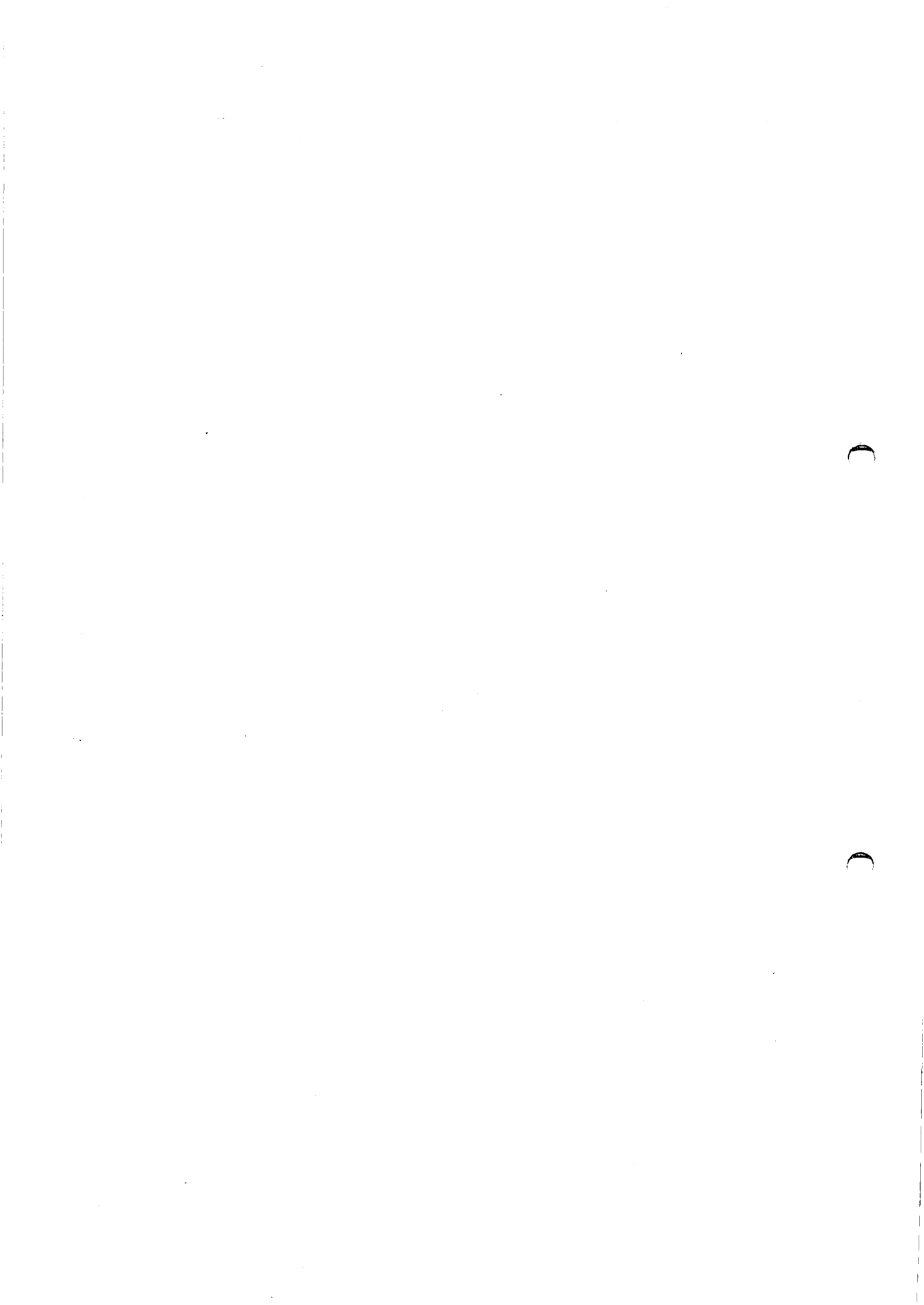

# 柏西ロータリークラブ会報



## CLUB REPORT



第2790地区

創立 1975. 11. 7

承認 1975. 11. 24

### ROTARY CLUB OF KASHIWA-WEST CHIBA JAPAN

#### 四つのテスト

1. 真実かどうか？
2. みんなに公平か？
3. 好意と友情を深めるか？
4. みんなのためになるかどうか？

#### R I 会長テーマ

"Real Happiness is Helping Others"  
 “まことの幸福は人助けから”

会長 金子正彰  
 幹事 井上金男

## 会報 第 829 号 (1993. 3. 19)

### <第 854 回例会>

点 鐘 金子正彰 会長  
 会長報告 金子正彰 会長  
 幹事報告 井上金男 幹事  
 点 鐘 金子正彰 会長

### <会長報告>

いよいよ明日は彼岸の中日で「暑さ寒さも彼岸まで」ということで、陽気は大分しづ易くなってまいりました。今年は桜も大分ふくらんでまいりまして、柏公園の桜もここで白くなってまいりました。今年は早く咲くのではないかと思います。

先週はインターゴルフで、9日に繰り上げて例会を柏ゴルフで開催させて頂いた訳です

が、好天に恵まれて一日白球を追って、大いに親睦を深めていただきました。大勢のご参加をいただき有難うございました。

クラブハウスからコースを眺めながらの例会も、一段と晴れやかで一室にこもって開く例会とちがってのどかな気持ちになります。その雰囲気によって人の気持ちも変わって来ますが、一日も早くのびのびとした暖かい日が来ることを望みたいものであります。

3月末は年度末で、今日は柏では小学校の卒業式というひとつの成長期の子供のけじめとしての式典がありました。私も例会に来る前に柏第一小学校の式典に行っていました。柏第一小学校は伝統のある学校でこの中にも同校を卒業された方がいらっしゃると思

例会日 金曜日 PM. 12:30  
 例会場 谷会館  
 柏市旭町一丁目7-17 電話 0471-45-2171

事務局 柏市東上町7-18 柏商工会館2階  
 電話 0471-62-2323  
 FAX 0471-66-8282

クラブ会報委員長 水野照久 会報委員 日光進 榊隆夫 田嶋凱紀  
 副委員長 貝瀬軍一

いますが、もう今年で84回で、これまでに卒業された方は、11,674名に及んでおります。本年も、孫の卒業式に、町会長として出席いたしました。やはり子供達の卒業していくのを見て、自分が仰げば尊しをうたった時のことを思いますと今の小学生は、昔の子供より大きくなっているのかなあと思います。何十年か前をふり返りますと、自分達が尋常小学校を卒業する頃の当時の子供は今の子供のよう、恰好もスキッとしたものはおりません。あの頃は、テンデンバラバラの服装でした。日本もこれだけ発展したため、子供達も幸せな中で成長して、中学にすすんでいくということで、本当に御目出度い場面を拜見してきました。

私の年度もあと14回で一応ここに立っていても立ってられないことになるわけですが、今年度は会員卓話ということで進めさせていただいています。お蔭様で時間いっぱい足りない位の状態の下にここまでできました。これも偏りに皆様方のご協力の賜と深く感謝申上げる次第でございます。

ふり返ってみますと、20名位の会員の方が卓話をされた訳で、外部の方も3名の方の卓話をいただいております。

今日は遇々、お願いをしてありました卓話者のご都合が悪いということで時間が許す範囲において、菊田先生にお願いをして、まことに申し訳ありませんが、即興ですがお願いいたします。

チャリティゴルフについては、私の年度では4月12日に開催させていただくことになっておりますが、青少年奉仕健全育成の一端をになっての旗印のもとに行なうことになっております。その時のチャリティーはもちろんで

すが、私の思うことは、青少年奉仕のPRによって、一般の方々に青少年の成長の為に動こうではないかとの気持ちが浸透すればその目的をはたすことが出来るというものです。

始めたからには成功裏に終らせたいと思いますが、皆様方のご指導、ご協力をお願いしたいと思います。板倉委員長を初め実行委員会では直接の準備をすすめておりますが、何かと皆様方にはご迷惑をお掛けしておりますが何とぞ宜しく願い申し上げます。

### <幹事報告>

1. 国際ロータリーならびに財団より1991～92年度の年次報告書受領
2. 例会変更のお知らせ
  - ・沼南RC  
4月1日(木)夜間例会 6時「味覚」
  - ・我孫子RC  
4月20日(日)夜間例会 6時「鈴木屋本店」
  - ・松戸西RC  
3月31日(水)観桜会 12時30分広池学園
  - ・流山RC  
3月18日(土)流山工業団地会館2F  
12時30分
  - 3月25日(木)夜間例会 6時割烹「かねき」
3. 柏さくらライオンズクラブより4月17日(土)認証状伝達式のご案内

### <ビジター>

山内 賢明 様 (長崎壱岐RC)

### <お祝いごと>

宇田川恵司 会員 (本人誕生)



## <ニコニコBOX>

- インターゴルフ優勝  
鈴木 子郎 会員
- インターゴルフ 7位  
金子 正彰 会員
- いとこの飯合壘プロ本年度プロゴルフオー  
プニングゲーム優勝  
飯合 幸夫 会員
- 長男幼稚園卒業  
中村 佳弘 会員
- 欠席ごめんなさい  
古田 穰治 会員    田嶋 凱紀 会員
- 写真有難とう  
安田 正男 会員    田中 昭平 会員  
清水 克己 会員
- 長男 大学合格、次女 高校進学  
鈴木喜四郎 会員

## <出席報告>

会員 52名    欠席 15名    出席率 72%

欠席者

池田 豊	伊東 幸市	大竹 元二
木村 和俊	小菅 一雄	榊 隆夫
島田 宜尚	鈴木 康之	瀬渡 秀和
田口 正	広瀬 悦男	藤本 義昭
榎 慎吾	水野 照久	矢口 正雄

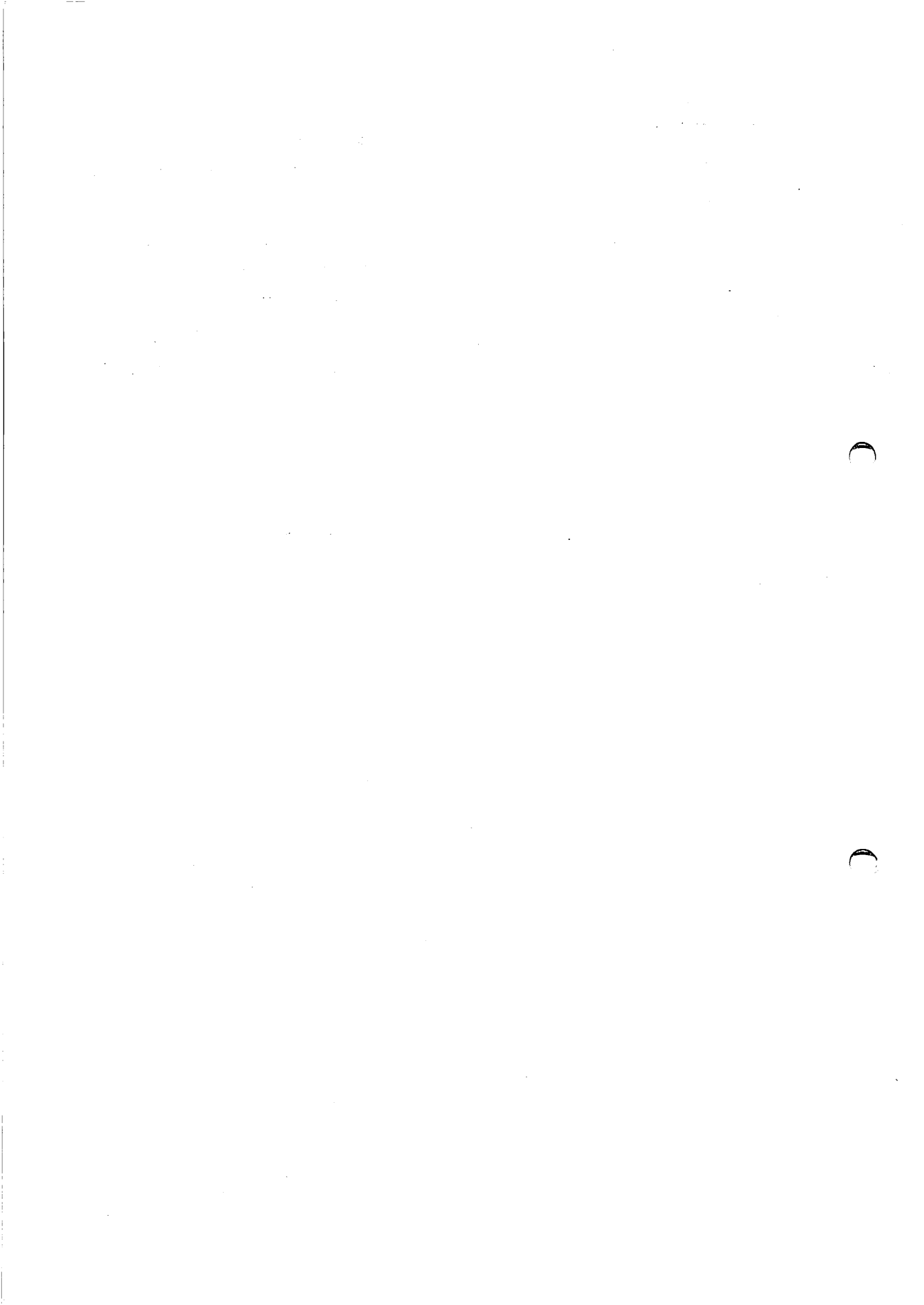

# 柏西ロータリークラブ会報



## CLUB REPORT



第2790地区

創立 1975. 11. 7

承認 1975. 11. 24

ROTARY CLUB OF KASHIWA-WEST CHIBA JAPAN

### 四つのテスト

1. 真実かどうか？
2. みんなに公平か？
3. 好意と友情を深めるか？
4. みんなのためになるかどうか？

### RI会長テーマ

"Real Happiness is Helping Others"  
"まことの幸福は人助けから"

会長 金子正彰  
幹事 井上金男

## 会報 第830号 (1993. 3. 26)

(ローターアクトとの合同夜間例会 於：吉春千代田店)

## 会報 第831号 (1993. 4. 2)

<第856回例会> (3月26日)

出席率 100%

<第857回例会> (4月2日)

点 鐘 金子正彰 会長

会長報告 金子正彰 会長

幹事報告 井上金男 幹事

卓 話 「シニア入りして」

御 正 忠 史 会員

点 鐘 金子正彰 会長

<会長報告> 金子正彰 会長

いよいよ春たけなわで、柏公園の桜も見事に咲いています。昨日雨の中を傘をさして一人で歩いたのですが、やはり見事でした。明

日、あさっての休日は最高の桜見日和になると思います。自然の力はたいしたものだなあと思います。

今日は、ダイエーの北柏店のオープンセレモニーで、当会員の4名の方は出席ということで、数名の方はそちらを終えられて戻って来られるといった具合で、とりこんだ形の例会になっておりますが、この不況の中ですが柏市にまた新しい店舗が出来てまことに御目出度いことだと考えております。

私達のチャリティーゴルフもあと10日と迫ってまいりました。着々と準備もとのい、本当に会員の皆様にはいろいろお骨折りをいただいて有難うございます。青少年にける橋のキッカケを作ろうとしている訳ですが、

例会日 金曜日 PM. 12:30

例会場 谷会館

柏市旭町一丁目7-17 電話 0471-45-2171

事務局 柏市東上町7-18 柏商工会館2階

電話 0471-62-2323

FAX 0471-66-8282

クラブ会報委員長 水野照久

会報委員 日光進

榊隆夫

田嶋凱紀

副委員長 貝瀬軍一

お蔭様で賛同者も120名以上になろうかと思  
います。是非とも成功させていきたいと思  
います。どうぞよろしく願い申し上げます。な  
お、後程板倉会長の方から、チャリティーゴ  
ルフのお話があると思います。

来週は増田パスト会長のお世話によりまず  
柏警察署の林署長のいろいろの犯罪について  
の卓話をいただくことになっております。どう  
ぞ休まずご出席下さいますようお願い申上げ  
ます。

### <幹事報告>

1. 日本支局財務室よりロータリー適用相場  
変更のお知らせ

4月1日より1ドル118円(現行125円)

2. ガバナーノミニエより来年度地区委員と  
して中村博亘会員ご承認のお願い

3. ガバナーより釧路沖・能登沖地震お見舞  
の御礼

4. 他クラブ例会臨時変更のお知らせ

\* 野田セントラルRC

3月31日が4月3日(土)6時00分、3ク  
ラブ合同夜間例会の為、チサンホテル大  
利根

\* 松戸RC

4月14日(水)12時30分、健康テストの為、  
松戸市健康増進センター

### <卓話> 「シニア入りして」

御正 忠史 会員

RCに入会して7年たちました。今日で卓  
話は2回目になります。未だ若輩にして諸先  
輩を前にしてお話するような事も思い浮か  
ばず、この一週間位頭を痛めておりました。  
前回の時は自分の生い立ちと脱サラして独立

した経過とその時の夢等をお話したように記  
憶しています。

そこで今回は昨年プロゴルファーの青木功  
と同じに50才になりましたので「シニア入り  
して」と題して、50才になった身の回りの出  
来事、感じている事等をお話してお茶をにご  
したいと思っております。

月日のたつのは早いもので昭和42年に大学  
を出て、親父がサラリーマンだったので自分  
も慢然と学校に来ている就職案内の中から初  
任給の一番高かった外資系の製菓会社の台糖  
ファイザー(現在は100%外資になりファイ  
ザー株式会社となっております)に入社しい  
わゆるプロパーと呼ばれる営業社員になり15  
年つとめ、入ってすぐに自分は勤め人は向い  
ていないと思い、いつか辞めて独立して何か  
やろうと考えていました。外資系ということ  
でノルマが厳しく、その変りノルマさえ達成  
していれば結構報奨制度があり、交際接待費  
もかなりつかえてサラリーマンなのに、その  
頃から5年に40~50回はゴルフに行っていま  
したし、昭和48年に柏市駐在になり千葉県担  
当課に配属になってから会社の課単位の販売  
競争で全国一に2回なり、ヨーロッパ一周、  
アメリカ一周の約2週間の長期海外旅行の他  
韓国3泊4日、タイ・シンガポール3泊4日、  
フィリピン3泊4日と会社持ちの海外旅行を  
5回させてもらいゴルフ仲間と親しかった日  
大板橋病院を担当していた先輩が丁度ブーム  
になり始めた男性天国台湾旅行に病みつきの  
なりまして病院の医者を接待して連れて行く  
時に私を誘ってくれて、さすがに小使いは自  
分持ちでしたが、昭和48年(1973年だから)  
20年前に1年間に6回台湾に遊びに行きまし  
た。30才になったばかりの元気盛りでそれは

楽しかったものです。昭和48年の3月に初めて韓国に行ったのですが、今から思うと台湾も韓国も今の発展振りは想像も出来ない程でした。国が豊かになると女はいいのがいなくなるというのが私の感想です。初めて台湾に行った時、有名な酒家の『五月花』に行ったのですがそれはすごい美人がいたものです。若気のいたり酔った眼の錯覚ばかりとは思えないのですが？ その変の所は小菅先輩がもっとくわしいと思いますが。20年二昔とはいえ世の中変れば変るものだとつくづく思います。台湾、韓国は年々行く度につまらなくなり、この頃は遊びに行く気もしません。もっともこの年になって未だ狂っているようではどうかと思いますが？ これもシニア入りした所為でしょうか？ 遊びの思い出話はこの位にして、近況ですが。

上の娘がこの春大学を出て4月から社会人として会社勤めを始めます。下の娘は短大の2年になるので、今年は一人扶養家族が減り少し楽になるんじゃないかと思っています。近年日本も急速に高齢化社会に突入していると話題になっていますが、我が家もごたぶんにもれず、80才になる親父が3年位前からボケ出して、去年位から自分の女房、息子の私と妹がわからなくなり、お袋の事を赤の他人と思うようになり出し、夜中中起きてお袋にお前は自分の家へ帰れと追い出すような有様になりました。お袋も寝不足と自分を他人扱いするのに頭に来て面倒みきれなくなり、私もみていてこのままでは共倒れになると思い、入院させて面倒みってくれる病院を都内、柏近辺でさがしましたが、何処も1、2年待つという事で困っていた所、私の女房の友達が自分の母親を入院させている病院にコネ

があり紹介してくれました。山梨県の甲府にある城東病院で石和温泉がすぐ近くの所でした。この辺は老人向けのリハビリ病院などが多いようです。

首都圏と違いこの辺までいくと人手が確保出来るのか、看護婦さんや面倒をみてくれるおばちゃん達も沢山いて良く面倒みてくれます。200床あるベッドはみんなほとんど寝た切りの老人でいつも満床で友人のコネで無理矢理入れてもらいました。入院して2週間程環境になれる迄ちょっと手こずらせた様でしたが、今は落ちついておとなくしているようです。2月に私の車で連れて行ってから3～4回見に行きましたが日本は世界一の長寿国だと言っていますが、病院のベッドで寝たきりで生かされているという感じで長生きしてもどうしようもないじゃないかとつくづく思います。このRCの会員の安田さん、増田さん、岡部さんのように元気に活躍していてこそ長生きの価値があると思います。あと20年もすると自分も親父のようになるかと思うとぞっとします。女房の両親は父親が糖尿、母親が高血圧で親父は岡田病院で4年前になくなり、母親は脳いっ血で右半身不随いで女房の妹夫婦が家で面倒みています。そのせいか健康についてはうるさく、家の食事は塩分控え目のうす味で、あれがいいこれがいいとともうるさいのですが、でもこれからはかあちゃんのいう事をよくきいてなるべく健康で元気に老いていくように色々注意しようと思っ出ています。

青木はシニアになってもゴルフの腕は増々みがきがかかっているようだし、チャレンジ精神も衰えていないようですが、凡人なるが故の私は年々飛距離は落ちてくるし、眼が衰

えているせいショット、パットが入らなくなりゴルフも若い頃より年々面白くなって来ていますが、運動不足解消の為と考えて、あまりムキにならないで続けていこうと思っています。

それから指先を使うとボケないといいますがのでせいぜい麻雀も楽しもうと思っています。みなさんもそれぞれ自分の趣味をもって安田さん、染谷さん、岡部さんのように元気で老いていくように気をつけて下さい。なんかみなさんから見れば未だ未だ若いのに若年寄のような話になって申し訳ありません。50才、シニア入りして日々感じている事を話させて頂きました。御清聴ありがとうございます。

### <お祝いごと>

御結婚記念日

板倉 茂 会員    森下 俊男 会員  
 榎本 洋史 会員    榎 慎吾 会員  
 榊 隆夫 会員

### <ニコニコBOX>

- 新会社設立「㈱洋伸」  
赤澤 洋 会員
- 柏歯科医師会長就任  
榎本 洋史 会員
- 御子息大学卒業  
大野 秀治 会員    古田 穰治 会員
- ㈱シミズメガネのダイエー出店  
清水 克己 会員
- ㈱千葉県不動産鑑定協会会長に就任  
森下 俊夫 会員
- 御結婚記念日  
板倉 茂 会員    榎本 洋史 会員  
森下 俊夫 会員
- 欠席ごめんなさい  
島田 宜尚 会員    広瀬 悦男 会員

### <出席報告>

会員 50名    欠席 1名    出席率 98%  
 欠席者 大竹 元二 会員

1992~93年度 第10回 柏西ロータリークラブ理事会議事録													
開催年月日		平成5年4月2日								会長		金子正彰	
開催場所		例会場 13時30分								幹事		井上金男	
理事	金子正彰	榎本秀男	森下俊夫	宇田川恵司	古田穰治	鈴木子郎	板倉茂	藤本義昭	田口正	島田宜尚			出席
	○	×	○	○	○	×	○	○	×	○			7名
議 題 概 要													
チャリティの贈呈品は液昌ピジョンになりました。													



# 柏西ロータリークラブ会報



CLUB  
REPORT



第2790地区

創立 1975. 11. 7

承認 1975. 11. 24

ROTARY CLUB OF KASHIWA-WEST CHIBA JAPAN

## 四つのテスト

1. 真実かどうか？
2. みんなに公平か？
3. 好意と友情を深めるか？
4. みんなのためになるかどうか？

## R I 会長テーマ

"Real Happiness is Helping Others"  
"まことの幸福は人助けから"

会長 金子正彰  
幹事 井上金男

## 会報 第832号 (1993. 4. 9)

### <第858回例会>

点 鐘 金子正彰 会長  
会長報告 金子正彰 会長  
幹事報告 井上金男 幹事  
卓 話 柏警察署 八十木盈孝警部  
点 鐘 金子正彰 会長

先週もお話ししましたが、本日は柏警察署長の卓話をお願いすることにいたしておりましたが、御多忙な身で替りに防犯課長の八十木盈孝警部をお願いできることになりました。昨今犯罪も多く、あの世に行っても警察の御厄介にならなくてはならないような状態ですので、いろいろな裏話などもゆっくりおうかがいしたいと思います。

### <会長報告> 金子正彰 会長

今年は桜も早く咲いて、12日のチャリティーゴルフには散ってしまっているだろうと思っておりましたが、このところの陽気もグッとしまつて桜が長持ちしています。この分なら、3日後に迫ったチャリティーゴルフ大会も花吹雪という風情のある一日になろうかと思えます。皆様方には宜しくお願いいたします。

退会されました木本支店長の後任で、葉抱新支店長が新入会員になられましたので、ご報告して会長報告とします。

### <幹事報告>

1. ガバナーノミニーマニーより開催のご案内  
4月16日(金) 会長エレクト研修セミナー

例会日 金曜日 PM. 12:30  
例会場 谷会館  
柏市旭町一丁目7-17 電話 0471-45-2171

事務局 柏市東上町7-18 柏商工会館2階  
電話 0471-62-2323  
FAX 0471-66-8282

クラブ会報委員長 水野照久 会報委員 日光進 榊隆夫 田嶋凱紀  
副委員長 貝瀬軍一

5月9日(日) 分区代理・委員長合同会議

5月16日(日) 次年度地区協議会

2. ローターアクトオーストラリア派遣結団式のご案内

3. 青少年交換派遣高校生募集要綱の受理

4. 他クラブより例会の休会と変更のお知らせ

松戸西RC 4月21日の例会は食賓館

松戸東RC 4月23日午後7時

松戸ニューオータニ16F

RACとの合同例会

4月30日の例会は休会

5. チャリティーゴルフ大会について

4月12日(月)

午前6時30分柏 ゴルフ場集合

ジャパー・サンバイザー着用

6. 当クラブより

葉抱敬一郎様 ご入会

木本和秀様(高島屋柏店)の後任として

(紹介 安田正男会員)

## <卓話>

柏警察署防犯課長 八十木盈孝 氏

会長よりご紹介のとおり本日は署長が急用で、代理に私がお話しすることになりましたが、署長からは皆様よろしく伝えてくれとのことですので、御容赦願います。

ロータリークラブとはどういう団体かと思いまして、辞書を引きましたところ、「社会奉仕を目的とする、国際的な社交団体」ということで、地域ばかりでなく、国際的にも連携をとりあっているといった素晴らしい団体である、との認識を新たにしました。

それでは、犯罪の状況について話をしよとのことですので20~30分おはなしいたしま

す。

まず警察の状況として、柏警察署員は274名おりまして、そのうち警察官は251人で残り20人程は、女子事務員です。管内の人口(柏市、沼南町)は36万~7万人で、この住民の治安をこの251人でお守りしていることになります。とは云っても、夜間の当直はせいぜい50名程度で、この50名で37万人の治安を守るという、大変厳しい状況にあります。

また、110番の東葛ブロックの7割が柏管内という忙しい状況です。柏で生まれ育った人だけなら別ですが、千葉都民とう人々も流入していますので、実に超テンヤワンヤというところですよ。ですから110番にすぐ対応するのは、物理的に不可能です。交番におきましても、署員は暖いメシを喰うことは出来ない状況で、注文して2~3時間経ってから喰うというのは普通です。これは普通の市民にはいえないことですが、今日お集まりの皆様方は立派な社会常識を持った方々ですので、こういうこともお話しして、ご協力をお願いする次第です。

犯罪の発生状況ですが、平成4年は4,793件で前年比では、89件増です。大半の85%が窃盗犯で、残り15%が凶悪犯です。柏署での検挙率は86%で、県下では2~3番手の検挙率を誇っております、一応皆様方には顔の立つ状況にあると思います。

次に、交通事故の関係ですが、今年に入って死亡事故が11人です。昨年は9件です。因みに千葉県交通の死亡事故は、全国ワーストワンで、このうち柏市の11人は県下ナンバーワンの不名誉な実績です。この原因はよくわかりませんが、従業員の方々にはよくご指導いただいて、一日も早くこうした不名誉は

返上致したくよろしく申し上げます。

次に、外国人の問題です。昨年の外国人の犯罪は12名で、一昨年が3名で、4倍にふえています。このうち、特に多いのはイラン人で約半分です。手賀沼で凶悪事件があったなどと存じのところですが、ただ駅前辺りにうろついている外国人について、ただ色が黒くて気持悪いとか、アパートに出入りしているとただで、一般市民から、取締り要請がくる場合がありますが、法律に違反すれば別ですが、行政自身もある程度緩く受け入れている状況下で、警察だけが突出して外国人狩りのようなことはやりたくはないという、これは警察の見解ではなく、私自身の個人的見解ですがそう考えております。

私は、一般市民から聞かれる、人種差別以外の何物でもないような意見にのっかって、警察は変な動きはしたくないとも考えています。

中南米に日本人が多数移住した、明治元年のことを考えます。当時の日本人はブラジル中心ですが、全く今、日本にいる外国人のように妻子の為にドロボーもした人がいたと思います。全く同じ形態だと考えます。今、経済的に豊かになったからといって、貧しい外国人を人種差別的に取締れとか、追い出せとかいうのは、少しおかしいと個人的には思います。悪いことをすれば、外国人も日本人も同じですが、そうでない限りもう少し緩やかに見てやる姿勢も必要ではないかと考えます。外国人ではイラン人が多いのですが、日本へ来ているイラン人はいろいろ聞いてみると、優秀な人達が来ているようです。柏では彼らも、仕事の情報交換に集まっているにすぎないようですので、悪い事をする為に集まって

いるのではないようです。

暴力団についてですが、東葛ブロックは全て住吉連合のシマで、特に柏は馬橋一家の小島組、金子組、島田組で、警察で把握している組員は85名います。昨年の3月1日に施行された、暴力団新法で取締っていますが、暴力団を根から潰滅するには、手段は2つしかありません。1つは取締りですが、山口組の1万人もいる組員を、幹部から末端まですべて検挙するのは、物理的に不可能です。もうひとつは、企業なり風俗営業の方が暴力団に付きあわない、金を出さない、ということですが。金がつづく限りは、組織はなくなりません。金を断つということが一番です。彼らからおどかさされたり、要求されたりした時は、すぐ我々の方へ通報していただき、ケンカは引き受けますので一日も早くこういったものはなくすようご協力をお願いします。

最後は、少年非行の問題です。どの位少年犯罪があるかという、平成4年で成人も含めて5,671人が検挙されていますが、このうち51.2%が少年犯罪です。平成3年は56.2%で5%程減りましたが、昭和61年以降半分以上を少年犯罪が占めておまして、ふえつづけています。これはおだやかな状態ではありません。

事件にはならないが、ちょっとした悪いことをして逮捕、補導された非行少年は、平成4年が56,501人です。これら非行少年をどうやって更生させるかです。窃盗とか恐喝の類いであれば、大人になって目がさめ改心してやっていけるのですが、一番心配しているのは薬物事犯です。シンナーは、蔓延ということばが適当な位に蔓延しています。覚醒剤も、シンナーからどンドン入りこむという状態が

あります。

薬物事犯で中毒になりますと、幻覚症状が、改心してやめたあとも体の中に残ります。消えることはありません。疲れた時とか、酒を飲んだ時にパッと幻覚が出ます。これを「フラッシュバック」といいますが、やめて5年も6年もまじめに働いた青年が、このフラッシュバックで、人を傷つけたり、殺人を起したりするのもあたり前になるほど、一生なおらないのです。尾崎豊も多分フラッシュバックであろうと思います。皆様方も社会奉仕で少年に接することも多いと思いますが、薬物のこわさをよくご指導願いたい。

非行少年の学校へ行かない、よくケンカするといった非行グループの問題ですが、これらの非行の原因はどこにあるかということ、99%家庭に原因があると私は思っています。先日のケースも離婚した親の所へ、子供からみれば家に帰りたくない、1時間でも外に居たい。どこにいるかと云えばゲームセンターで時間を滅して、10時~11時に家に帰るといった状態で、その金欲しさに悪い事をする訳です。先日も110番で、息子がシンナーを吸っているのを、警察官に来てくれといったことがありました。子供を叱れない親が多いのです。こういった根本的なところをなおさなければダメだと考えています。

これらの非行少年も指導の仕方です絶対におります。少年そのものに悪い少年は絶対いません。親がわるいのです。

## <ニコニコBOX>

- アピエ店オープン  
宇田川 恵 司 会員  
香 島 一 彦 会員  
飯 合 幸 夫 会員
- 欠席ごめんなさい  
榊 隆 夫 会員  
中 村 佳 弘 会員

## <出席報告>

会員 53名 欠席 14名 出席率 74%

欠席者

池田 豊	伊東 幸市	大野 秀治
大竹 元二	貝瀬 軍一	鈴木 健吾
瀬戸 秀和	田中公仁男	中村 博亘
広瀬 悦男	古田 穰治	榎 慎吾
水野 照久	森下 俊夫	

○前回欠席者メーカーキャップ 4名

修正出席率 82%



# 柏西ロータリークラブ会報



## CLUB REPORT



第2790地区

創立 1975. 11. 7

承認 1975. 11. 24

ROTARY CLUB OF KASHIWA-WEST CHIBA JAPAN

### 四つのテスト

1. 真実かどうか?
2. みんなに公平か?
3. 好意と友情を深めるか?
4. みんなのためになるかどうか?

RI会長テーマ

"Real Happiness is Helping Others"

“まことの幸福は人助けから”

会長 金子正彰

幹事 井上金男

## 会報 第833号 (1993.4.16)

### 〈第859回例会〉

点 鐘 金子正彰 会長  
会長報告 金子正彰 会長  
幹事報告 井上金男 幹事  
卓 話 「新聞の販売について」  
瀬 渡 秀 和 会員  
点 鐘 金子正彰 会長

### 〈会長報告〉 金子正彰 会長

王子RCから三浦様ようこそおいで下さいました。

私が、ここに立ちますとずーっと必ずチャリティーゴルフのことでお願いをし、いろいろご協力方きつく申上げてきましたが、去る12日に、心配された天気でしたが、絶好の天

気に恵まれました。早く咲いた桜も、とても「もつまい」とのことであつたのですが、支配人さんが絶対大丈夫だと大鼓判を押していただいた、やはり毎年桜をみている親心が通じたといつていい。ハラハラと散り、桜の本当にいいチャリティーゴルフをさせていただきました。皆様方に物心両面でお骨折りをいただいたことに対し、会長として厚く御礼を申し上げます。本当に有難う御座居ました。

御蔭様で、チャリティー基金も集まりました、来る22日に市長室にて、青少年センターへ贈る、液晶ハイビジョンテレビの贈呈式を予定どおり、行なうこととなりました。ご出席いただく方はあまり多くなく、5名で行ってまいります。チャリティーは、物を贈ると

例会日 金曜日 PM. 12:30

例会場 谷 会 館

柏市旭町一丁目7-17 電話 0471-45-2171

事務局 柏市東上町7-18 柏商工会館2階

電話 0471-62-2323

FAX 0471-66-8282

クラブ会報委員長 水野照久

副委員長 貝瀬軍一

会報委員 日光

進 榊

隆夫

田嶋凱紀

いうのもが、その本旨ではありますが、皆様はその意味あいを広めることも大事であると思います。その点において今回のチャリティーゴルフに参加された220名の方に、何らかの私達の願いが通じたものであると感じております。ありがとうございました。

私の年度もいよいよおし詰まってまいりましたが、本日は次期会長の森下さんが、会長エレクト会議に出席しております。いよいよ森下年度の出発ですが、次期役員やそれに携わる方々のご協力をお願いする次第です。

また昨日、皆様ご存知の昨年発足の市の国際交流協会に常任委員として、会長の立場で出席させていただきました。小菅さんもお出席されておりましたし、榊さんも外の分野からのご出席でした。寺嶋会長さんが今度顧問になられまして、斉藤吉衛さんが新しく会長にご就任になりました。

一般人事異動がありまして、三和銀行さんや、大和証券さんの後任の方もご入会の線で増強委員のところまで準備をすすめておりますので、またその節にはご協力をお願いしたいと存じます。

## <幹事報告>

### 1. 茂原中央ロータリークラブより

6月12日(土) 認証状伝達式のご案内

### 2. 例会臨時変更のお知らせ

松戸東RC

・4月23日(金)は、RACとの合同例会の為19時より松戸ニューオータニ16F

・4月30日(金)は、休会

柏RC

・4月28日(水)は、夜間例会の為18時より富士見軒

・5月12日(水)は、蓼科三井の森へ親睦旅行

## <卓話>

### 「新聞の販売について」

瀬渡 秀和 会員

私は以前、毎日新聞に勤務致しておりましたので、新聞のことについて少しお話し致し度いと思います。新聞の編集、取材については各社に有名な記者が数多くいますので、皆様も色々とお話しをお聞きになったことがあると思いますが、販売の事につきましては新聞社もあまり話したくないのでお耳に入ることには少ないと思います。そこで販売について話を致させて載けます。

昔から新聞業界では、インテリが作って、ヤクザが売ると云われていますが、売る方の人間は各新聞社の限らない販売競争の為に、「御し易い人間」を社が求めるからだと思います。決してヤクザは「御し易い人間」とは申しませんが販売は発行本社の統制が強力であると云うことです。

先ず新聞販売店と発行本社との販売契約ですが、これは片務契約ですので本社の命令には決してさからえません。例えば一般的な卸商と小売店の関係では小売店の商品仕入れは、小売店の自由意志ですが、新聞の場合は発行本社が決めます。従って今月はお前の店は100部増せと云はれ100部増して本社から新聞が送られます。万一反抗でもすればハイ今日で終りと云って販売店主はほおり出されて終りです。この事を強制改廃と云います。改廃は本社の意志でいつでも一方的に行いますので販売店主は発行本社の地区の担当社員の顔を伺っている様になり、発行本社の地区担



当員は増々ノサバリ販売店主はだんだん卑屈になって行きます。先程の話に戻りますが、押しつけられた新聞を販売店主は売らなければ新聞代が本社に支払出来ませんので新規読者の開拓を行うわけですが、店員ではなかなか消化が不可能ですので新規開拓をする人を拡張員と云いますが、このプロを使って新規開拓を行います。

拡張員は販売店より契約書一枚について何円と云う支払をうけるわけですが、ちなみに契約月が1ヶ月で3千円

3ヶ月で6千円

6ヶ月で1万円

前後です。従って良く起こるゴタゴタですが契約月数が違うと云う問題です。

さてプロの拡張員はどの様にして集められ、唯れが管理しているかと云うことです。拡張員は数人でグループを作っています。これを拡張団と云いますが団長と云はれる人間が団員を集めこれを本社の地区担当社員に報告します。この拡張員の年齢はさまざまですが、偽名が多く前職も話したがりません。勿論本名の方もいますが、数はカゾエル程度です。発行本社は拡張員の身元とか前歴には無関心で単に部数増につながればヤクザだろうが前科者であろうが関係ありません。

この人達が各家庭を訪問して契約を取るのでから問題が起きない方が不思議です。

先程の契約月数が違う等は除の口で、読者の家庭を訪問し子供さんがたまたまいた場合は可愛い子供さんですね、等と云って菓子を渡し子供は喜んでたべ終り、契約が不成立に終ると今食べた菓子を返して欲しい等、人が困る様な無理難題を持ち出して契約を強いると云うことが多い様です。

6ヶ月位前かとも思いますが千葉県の船橋市でのことと思います。発展しましたので社名を云いますが、朝日新聞の拡張員が強迫で逮捕されましたが、朝日本社の販売部はこの様な拡張員を使った販売店に厳重注意し、再度起きない様注意致しましたが、本社は拡張員のことは関係ないので……と知らぬ顔でした。

発行本社はすべてに悪いのは販売店であり、発行本社は良識があり常に正しいと云う理論です。

勿論拡張にはサービス品を使用します。新聞も公正規約で景品類について規制されていますが(サービス品のことを拡材と云います)、こんな程度の拡材で拡張が出来るか、大型拡材を使え、他にわからない様にすれば良いではないかと云って拡材もだんだん高額なものになって行きます。以前社葬と云う映画がありました。緒方拳紛する新聞社の販売局長が相手側がそうなら拡材に洗濯機を使えと云うシーンがありましたが、この様な事は本当にある話です。各社共に販売では法律を無視し、強引な拡張で部数を伸し、猛烈な販売競争を行い、紙面では正義の味方であると云う新聞をどの様に皆様はお考えになりますか、本日は時間の関係でこれ位にしておきますが、又機会があればお話し致し度いと思います。

### <ピジター>

東京王子RC 三浦敏明 会員

### <ニコニコBOX>

・チャリティーゴルフ大会無事終了皆様ありがとうございました

金子正彰 会長

・チャリティーゴルフでオートバイをいた

だいて有難う

藤本義昭 会員

・町会長就任

吉野一實 会員

・欠席ごめんなさい

瀬渡秀和 会員

<出席報告>

会員 53名 欠席 14名 出席率 75.47%

欠席者

赤沢 洋 伊東 幸市 大竹 元二

川名 弘行 貝瀬 軍一 榊 隆夫

鈴木喜四郎 田中公仁男 中村 佳弘

根来富士雄 程田晴太郎 今井 信義

水野 照久 森下 俊夫

○前回欠席者メーキャップ 10名

修正出席率 90.47%

1992~93年度 臨時 柏西ロータリークラブ理事会議事録												
開催年月日		平成5年4月16日							会長		金子正彰	
開催場所		例会場 13時30分							幹事		井上金男	
理事	金子正彰	榎本秀男	森下俊夫	宇田川恵司	古田穰治	鈴木子郎	板倉茂	藤本義昭	田口正	島田宜尚		出席
出席	○	×	×	○	○	○	○	○	○	○		8名
議 題 概 要												
<p>* 親睦旅行の件            長野方面に決定 (善光寺まわりの予定)            5月20日(木)~21日(金)</p>												

# 柏西ロータリークラブ会報



CLUB  
REPORT



第2790地区

創立 1975. 11. 7

承認 1975. 11. 24

ROTARY CLUB OF KASHIWA-WEST CHIBA JAPAN

## 四つのテスト

1. 真実かどうか？
2. みんなに公平か？
3. 好意と友情を深めるか？
4. みんなのためになるかどうか？

## R I 会長テーマ

"Real Happiness is Helping Others"  
"まことの幸福は人助けから"

会長 金子正彰

幹事 井上金男

## 会報 第834号 (1993.4.23)

### <第860回例会>

点 鐘 金子正彰 会長  
会長報告 金子正彰 会長  
幹事報告 井上金男 幹事  
卓 話 「知って得する旅のあれこれ」  
広瀬悦男 会員  
点 鐘 金子正彰 会長

### <会長報告> 金子正彰 会長

昨日10時から市長室に於いて、先日のチャリティーゴルフの、市へ贈る液晶ハイビジョンの贈呈式を行ないました。実行委員長の板倉会員、社会奉仕委員長の島田会員、幹事の井上会員と私、業者として、宇田川会員と無事に納めました。これもご協力いただいた各

会員の暖いお力添えで、感謝申し上げます。そこへ毎日新聞社の柏支局長がみえまして、写真を撮られましたが、まさか掲るとは思っていませんでしたが、今朝の新聞に立派に掲載されておりました。

4月17日に、ライオンズクラブの柏で第5番目のクラブが発足するというので、柏オークスで認証式が盛大に行なわれました。柏さくらライオンズクラブという名前です。ライオンズクラブといえば、“自由と社会を重んじ我々は社会の安全を護る”という意味の言葉のカシラ文字だそうです。ライオンズクラブは、我々のような各業種1名の限定もないようですし、例会も夜間例会で、しかも月2回とのこと、参加しやすいものようです。

例会日 金曜日 PM. 12:30

例会場 谷会館

柏市旭町一丁目7-17 電話 0471-45-2171

事務局 柏市東上町7-18 柏商工会館2階

電話 0471-62-2323

FAX 0471-66-8282

クラブ会報委員長 水野照久

副委員長 貝瀬軍一

会報委員 日光

進

榊

隆夫

田嶋凱紀

しかも、20日には女性ライオンズも生声を上げたそうで、これは日本で18番目で、県内では第1号だそうです。41名でスタートし、11月20日に認証状伝達式を行なうそうです。

それから愛の献血運動についてですが、4月19日西クラブから私会長が、理事に就任をすることといたしました。追って6月20日頃連絡があるとお聞きしております。森下年度の社会奉仕にてまたご協力をしていただくこととなります。

### <幹事報告>

#### 1. ローターアクト年次大会のご案内

前夜祭 5月29日(土) 18時30分～

住友海上総合研究所

本大会 5月30日(日) 9時30分～

東京電機大学千葉ニュータウンキャンパス内「福田記念ホール」

#### 2. 金沢みなとロータリークラブ認証状伝達式のご案内

#### 3. 4月30日(金)の例会は休会です。

### <卓話>

「知って得する旅のあれこれ」

広瀬 悦男 会員

私はロータリークラブに入って5年になりますが、ロータリーの話は諸先輩にお譲りしまして、私は「知って得する旅のあれこれ」ということで、内容を伴うかどうか分かりませんが、知っていたら何かと得をするということ、まともらないとは思いますが申し上げてみます。

皆様ご承知のように、バブルがはじけましてかなり旅行費用が減ってきているのではないかと、といわれていますが全体ではそれほど

ではないと思います。国内、海外に別けてお話します。

国内ではまずJRですが、割引の切符がたくさんあります。例えば、東京から広島まで新幹線で買いますと、運賃が11,120円、新幹線料金が6,580円で合計で17,700円が普通座席の料金です。これを往復買うと35,400円になります。但しここに、グリーン割引切符というのがあります。東京から広島までグリーン車で往復割引切符を買いますと、34,900円となり、普通車より安く乗れるというわけです。普通の片道切符での計算をしますと、16,060円得ということになります。

ちなみに博多まで行きますと17,660円得だそうです。普通運賃よりも4,060円得になります。

次に周遊券では、“夫婦グリーンパックツアー”を使いますと5日間で、両方あわせて88才以上のご夫婦でグリーンを使って2人で79,000円になり、1人4万円弱ですから、広島、東京を往復するより安い上に、九州であろうと、北海道であろうと、日本国中どこへでも行けますので大変お得です。

次にチケット屋さんが、なぜ安く買えるかといいますと、回数券を買ってそれをバラで売れば安く売れる、それでもまだ儲かるということなのです。

また航空機についての割引についてですが、往復割引の外に熟年夫婦割引「ロマンス88」というのがあります。これはご夫婦の年齢が88才以上の方は、20%の割引となりますほか、65才以上のお1人でも「ウィークデーシルバー」ですと、25%の割引となります。

但しこの場合は、年齢を証する健康保険証などを提示することが条件になっています。

その他に、家族割引の25%引きもあります。  
この場合は家族の写真が必要になります。

宿泊については、一杯といっても必ず1部屋か2部屋が空いています。これは万一のトラブル、つまり、とるように云われていたのとは違ってない場合とかにそなえて空けてあるものです。しかしお客様をフリーで入れる場合には、20~30%高く云うのが通常ですから、フリーで行って旅館で宿泊する場合は、その用意が必要になります。事前に予約をとった方がいいでしょう。

バック旅行が安くできるのは旅行社が航空会社との間で特別割引で大量に購入していますので、安く買える訳です。それにホテル料金を加えても通常の航空運賃より安くなるというのが実態です。ですからバックをうまく使った方が安くいい所で泊まる事が出来る訳です。

また、海外で買った航空券が日本で買うより相当安く買える場合があるなど、一時新聞をにぎわせましたが、これがどうしてかといいますと、航空会社はすべてドル建てで料金が組まれています。問題は換算率です。6~7年前までは1ドル360円でしたし、今でも180円位に設定されています。従って日本の航空会社がどうしても高くなってしまったわけです。例えば1,000ドルにすればアメリカの航空会社は11万円に対して、国内の航空会社は18万円と7万円の差が出るといった具合です。このようにバックの航空会社をどこを使うかによって大きく変わることになります。ホテルに関してはそんなには変わりません。

また、ビジネスクラスが多くなっています。台湾に例をとりますと、ファーストクラスが187,800円、ビジネスクラスが125,800円、エ

コノミーが118,700円で、ビジネスはエコノミーと比較して1万円位しか変わらないということになります。

団体の場合は、座席割りはいちばんうしろの方になります。普通料金を払った方は極力前の方へ乗せることになっているようです。

バックの値段の差は、スタート日が木、金曜日の場合は高く、シーズンによって大きく格差があります。ヨーロッパでも、パリの冬場はホテル込みで10万円ですが、シーズンの夏場は航空運賃だけで20数万円する程です。

新聞紙上の広告で、安い料金のものがありますが、これは別に手続料とか食事、空港税を別途負担のものが多くなっていますので、ご注意される必要があります。いずれもこれらの格差は旅行会社が、シーズンを中心にかなり自由に決めているというのが実状です。

### <ピジター>

翁 正 哲 氏

### <お祝いごと>

結婚記念 榊 隆夫 会員

### <ニコニコBOX>

- 液晶ビジョンの引き渡しの写真が毎日新聞に出ました 金子 正彰 会員
- 高島屋ステーションモール1周年記念  
榎 慎吾 会員 葉抱敬一郎 会員
- インターゴルフ10位入賞 小菅 一雄 会員
- 欠席ごめんさい 川和 弘行 会員

### <出席報告>

会員 53名 欠席 10名 出席率 81.13%  
欠席者

伊東 幸市 大野 秀治 大竹 元二  
貝瀬 軍一 鈴木 子郎 鈴木 康之  
鈴木喜四郎 根来富士雄 森下 俊夫  
吉野 一実

○前回欠席者メーキャップ 4名  
修正出席率 88.68%

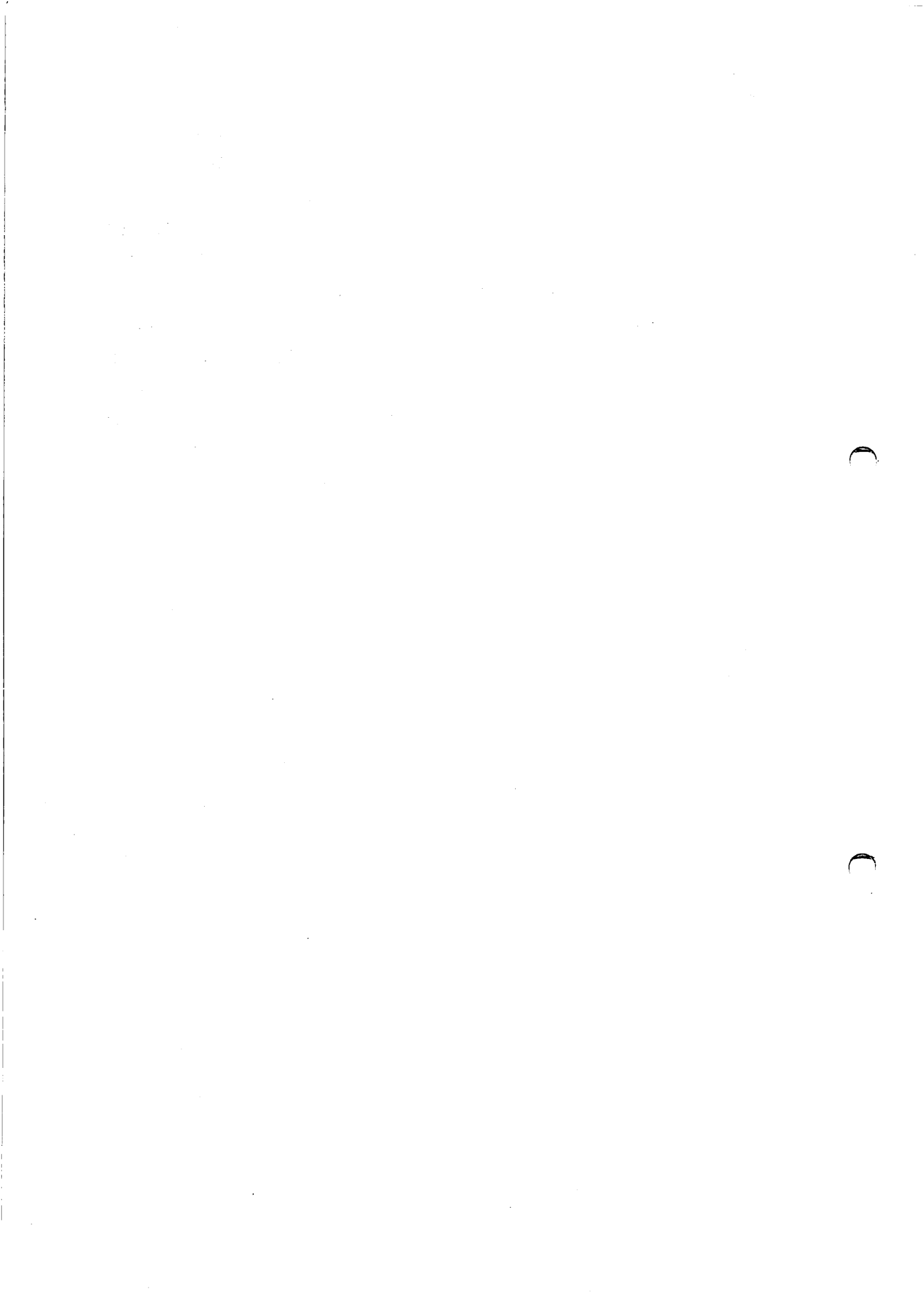



# 柏西ロータリークラブ会報



CLUB  
REPORT

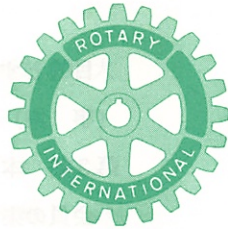

第2790地区

創立 1975. 11. 7

承認 1975. 11. 24

ROTARY CLUB OF KASHIWA-WEST CHIBA JAPAN

## 四つのテスト

1. 真実かどうか?
2. みんなに公平か?
3. 好意と友情を深めるか?
4. みんなのためになるかどうか?

R I 会長テーマ

"Real Happiness is Helping Others"  
"まことの幸福は人助けから"

会長 金子正彰  
幹事 井上金男

## 会報 第835号 (1993. 5. 7)

### <第861回例会>

点 鐘 金子正彰 会長  
会長報告 金子正彰 会長  
幹事報告 井上金男 幹事  
卓 話 「不動産業者から見た資産家の失敗例」  
赤 澤 洋 会員  
点 鐘 金子正彰 会長

### <会長報告> 金子正彰 会長

ゴールデンウィークは皆様方、それぞれの過しかたをしたと思いますが、海外へ行かれた方は居りますか? 皆様何々お忙しく大変だと思います。何はともあれ又再出発となります。

本日のお客さま、岡山南ロータリークラブより佐藤誠様遠いところよりようこそおいで頂きました。ごゆっくりおすごし下さい。

本日は、又新入会員2名ご紹介致します。三和銀行 柏支店 支店長 友永正信会員と大和証券 柏支店 支店長 牛山紘一会員です。推薦者の都合で、ご挨拶は来週お願い致します。

これで会員数も55名になり、もとにもどりました。今日も例会場がいっぱいになり本当にありがとうございました。

これで会長報告を終わります。

### <幹事報告>

1. 船橋東ローターアクトクラブ創立一周年

例会日 金曜日 PM. 12:30  
例会場 谷会館  
柏市旭町一丁目7-17 電話 0471-45-2171

事務局 柏市東上町7-18 柏商工会館2階  
電話 0471-62-2323  
FAX 0471-66-8282

クラブ会報委員長 水野照久 会報委員 日光 進 榊 隆夫 田嶋凱紀  
副委員長 貝瀬軍一

記念例会開催のご案内

日時 6月10日(木) PM 7時00分 点鐘

場所 船橋パールプラザ

2. 例会臨時変更のお知らせ

松戸西RC 5月19日(水)

12時30分 点鐘

レストラン "PREGIO"

ホテルウィング北松戸

3. 週報受理

我孫子RC、流山中央RC、松戸西RC

4. 大阪北RC菅生(すごう)浩三様より本の寄贈

「ロータリー随想—その周辺とともに—」

5. 柏市役所よりゴミゼロ運動への参加依頼

日時 5月30日(日) 8時30分～10時00分

6. 当クラブ5月の行事予定

7 日 お祝い事、理事会

14 日 クラブ協議会

20～21日 親睦旅行

28 日 通常例会

<選暦会会則案>

大内 孟 会員

1993年5月7日(制定)

(名称及び会員の資格)

第1条 本会は選暦会と称する。

2 本会の会員は次のとおりとする。

(1) 柏西ロータリークラブ会員のうち満  
齢60才を超える者で本会の主旨に賛同  
し入会を希望する者

(2) 柏西ロータリークラブの元会員で本  
会の主旨に賛同し入会を希望する者

(目的)

第2条 本会は会員相互の信頼と友情を深め  
それぞれの豊かな人生を築き楽しむことを

目的とする。

(事業)

第3条 本会は、前条の目的を達するため、  
会員の集い(以下「会合」という。)を開催  
する。

2 会合に参加する会員はすべて平等であ  
り、

独善を慎み、

自由に発言し、自由に振る舞い、

品性を高め、

ゆとりのある心の涵養に勤める。

3 第4条に定める世話人は概ね3箇月に  
1回会合を召集することとする。

(運営)

第4条 本会は無組織とする。

2 会合のつど世話人2名を定めることと  
し、当該世話人は次回の会合の召集運営  
につき一切の事務を処理するものとする。

付則 この会則は1993年1月1日から適用す  
る。

付則 1 大正会 1988年(昭和63年)制定

2 大昭会 1992年呼称と会員資格変

更

<卓話>

「不動産業者から見た資産家の失敗例」

赤澤 洋 会員

柏西ロータリークラブの会員には、たくさ  
んの資産家がいらっしゃいます。

私は証券会社を出発に23年間、不動産業者  
として生きてきた体験に基づいて、皆様の最  
大関心事であろう「不動産業者から見た資  
産家の失敗例」というタイトルに致しました。

初めに私が強調したい事は、「不動産」を  
継続的に所有する為には、その人に資格が必

要だという事です。ましてや、資産力を増大する事はもっとも必要と思います。

私はこんな考え方も有ると思っています。それは、我々は土地、建物の「所有権」と云う言葉を安易に使いますが、不動産の「土地、建物」実質所有者は、国であると云う事です。

我々が「土地、建物」を国より所有権と云う名の賃貸を受けるには、固定資産税という名の地代、所有者変更時には相続税という名の更新料を支払わなくてはなりません。この支払能力のない人には国は貸与しないという事です。

そのような事を考えますと名称を「所有権移転」でなく、「貸与権」又は「賃借権」という名称にしたらと思いますが……。

それでは、本題に入ります。

私が、日頃思いますにはこの平成大不況は、ひょっとして50年に一度か、80年に一度並みの大不況でないかと思うようになりました。そして今後2～3年又は5～6年は続くと覚悟しておいた方が良くのではないかと思います。そう考えると平成元年11月より6年間、平成7年の末まで続くと云う事です。

なぜなら、私の23年間の経験の中で、今回の様なケースはありませんでしたし、又昨今の膨大な銀行の不良債権と云う事もなかったと思います。

終身雇用の崩壊・日本の経済、仕組みのスケールアップ、又消費システムの変革等々、私達が初めて直面する大きな変革期、何かが動いているのではないかと思います。

しかし、そんな様に考えますと、考え方によっては、50年に一度のものに遭遇できるのですから幸福な事かもしれません。これは一寸負け惜しみかも知れませんが……。

しかし、土俵は皆同じですから。今、楽々裕々の人も居りますが、一部の資産家は大変苦しんでおります。ここには銀行の方もいますが、皆様が「あの人が」と云われる程の方も沢山居ります。

ここ数年で当社が関与したケースではこんな形がありました。わかりやすく2～3具体例を挙げて見たいと思います。

1. 相続税38億円を支払う為、大部分の優良資産を売却し、未だ大蔵省に10億円の10年返済の方。

このケースは兄妹4人の相続者があり、3名に均一に相続分括し、残りは自分が相続する。(但し3名の相続税は自分で負担する。)この目論みは、土地上昇を見込み兄妹喧嘩をしながら自分の物にしようとした思惑の失敗ケース。不動産不況により、売却価格の下落により苦しんだケース。最終的には、全資産をほとんど売りつくし、自宅の土地 $\frac{1}{2}$ 位を売却し、完了かと云われております。

2. 金融緩和全盛期に自分の資産を背景に銀行より大量資金を借入し、資産の持たない不動産業者のスポンサーになり、資産を食いつぶされたケース。

この方の相続方法は、一括相続方式でした。この為、今では兄弟関係が冷えきって、破産寸前の現況を、まだ80才の母親には知らせてありません。恐らくこの事を知ったら卒倒し、死期を早めるのではないのでしょうか？

3. 次は、資産背景による事業失敗ケース。

相続争いで、兄弟喧嘩をし、売り時を失敗し、後日和解した時には土地下落で思うように売れないので、各自がお金が必要に

なり、高利金融を受けせつかくの資産を取られたケース。

4. 又、M&A、相続対策に失敗その他沢山あります。

以上の方には、共通したタイプがあります。

- ① 自己欲。
- ② 私は資産家であるというプライドの固り。
- ③ 自分の意見を持っていない。(意思が弱い)
- ④ 世間の常識を持っていない。
- ⑤ 友、知人を持っていない。(寂しいケース)
- ⑥ 女性が強い。(配偶者)

それを見るにつけ、しみじみ感じる事は、私などはお金がないから、人並みの生活をしたいから事業をやるのであって、資産のある人は遊んでいるべきと思います。

子供には、「人間」としての教育をする必要があります。資産は有限であり、失う時はあつという間です。

私にも、3人の息子がいますが、教育とは  
⑦丈夫な身体 ⑧相手に対する気配り ⑨しっかりと挨拶の出来る事だと思ひます。これは一流大学へ行くよりもっと大事だと思ひます。

きっと現在の相続税法も変わります。じっくり腰を落ち付けて相手を思いやる気持ちをもって、日々笑いのある生活をする事を提言いたします。

### <ピジター>

佐藤 誠 会員 (岡山南RC)

### <お祝いごと>

会員誕生日

板倉 茂 会員

広瀬 悦男 会員

飯合 幸夫 会員

御婦人誕生日

榎本 秀男 会員

大内 孟 会員

榊 隆夫 会員

広瀬 悦男 会員

御結婚記念日

香島 一彦 会員

川和 弘行 会員

中村 佳弘 会員

広瀬 悦男 会員

矢口 正雄 会員

今井 信義 会員

### <ニコニコBOX>

孫が医師国家試験合格 古田 穰治 会員

### <出席報告>

会員 55名 欠席 11名 出席率80%

欠席者

伊東 幸市 池田 豊 大竹 元二

大野 秀治 木村 和俊 小菅 一雄

鈴木 康之 根来富士雄 程田晴太郎

榎 慎吾 水野 照久

○前回欠席者メーキャップ 3名

修正出席率 85.5%



# 柏西ロータリークラブ会報



CLUB  
REPORT



第 2790 地区

創立 1975. 11. 7

承認 1975. 11. 24

ROTARY CLUB OF KASHIWA-WEST CHIBA JAPAN

### 四つのテスト

1. 真実かどうか？
2. みんなに公平か？
3. 好意と友情を深めるか？
4. みんなのためになるかどうか？

### RI 会長テーマ

"Real Happiness is Helping Others"  
"まことの幸福は人助けから"

会長 金子 正 彰  
幹事 井 上 金 男

会 報 第 836 号 (1993. 5. 14)

会 報 第 837 号 (1993. 5. 21)

〈旅行例会 於：佐久ホテル〉

### 〈第 862 回例会〉 (5月14日)

点 鐘 金 子 正 彰 会長  
 会長報告 金 子 正 彰 会長  
 幹事報告 井 上 金 男 幹事  
 点 鐘 金 子 正 彰 会長

会長と正林理事が、同ロータリークラブの認  
証状伝達式のご案内ということで遠いところ  
からお見えいただいています。後程ご案内を  
ゆっくりやっていたくことになります。

### 〈会長報告〉 金子 正彰 会長

二十四節気の「小満」が来週の金曜日(5  
月21日)にまいります。“小満”と云います  
と、野の草花が咲き終って、実のなる時だそ  
うです。昨日の天候をみますと、37度2分にな  
った所もあるようでございます。

私の年度もあと芒種と夏至でひとまわりし  
た、ということになる訳です。

本日は、茂原中央ロータリークラブの宍倉

年度末ということで、このところ新聞紙  
上にいろいろの写真が出ます。まずご案内い  
たしますのは、「ここにこんな人が」という  
コラムで、いつも「ニーハオ」とお出になり  
ます染谷正三会員が掲っています。柏市の老  
人クラブ、大室東老人クラブの会長他をなさ  
っています。その奉仕の姿勢は住民の尊敬を  
集め、多くの田中地区地元のために貢献され  
ています。染谷会長は“人を信じ、人を愛  
し”常に地区住民のためにと多年に亘りつく  
されています。

例会日 金曜日 PM. 12 : 30

例会場 谷 会 館

柏市旭町一丁目7-17 電話 0471-45-2171

事務局 柏市東上町7-18 柏商工会館2階

電 話 0471-62-2323

FAX 0471-66-8282

クラブ会報委員長 水 野 照 久

会報委員 日 光

進 榊

隆 夫

田 嶋 凱 紀

副委員長 貝 瀬 軍 一

それに続きまして、先般のチャリティーのハイビジョンテレビの寄贈の件が1ヶ月遅れですが、5月12日に読売新聞に掲載されました。皆様方の御蔭で開催されました青少年育成の願いが評価されたものとしてうれしく拝見しました。

### <幹事報告>

#### 1. 例会臨時変更のお知らせ

松戸RC

- 5月19、20日 川治温泉(柏屋ホテル)へ親睦旅行
- 5月26日(水)は、松戸ニューオオタニ14F

#### 2. 例会場移動のお知らせ

千葉西RC

- 7月1日より「東天紅」

☎ 042 (238) 5555

☎ 260 千葉市中央区新町1000

(センシティ・タワー22階)

#### 3. 週報受理

松戸RC、野田東RC

#### 4. 柏さくらライオンズクラブ認証状伝達式の御礼状

#### 5. 愛の献血かしわ会より柏そごう献血ルームの見学会の開催について

- 6月2日(水) 11時00分から

#### 6. 次の例会

異動例会 5月20日~21日

### <委員会報告>

- 青少年計画委員長(広瀬悦男会員)より第2790地区夏季短期留学の件  
鈴木美穂さん(鈴木喜四郎会員の令娘)の留学先決定

7月21日~8月20日まで

米国ケンタッキー州ローズビル市

### <茂原中央ロータリークラブ認証伝達式のご案内>

- 宍倉正胤会長及び正林三四子理事より

日時 6月12日(土)

式典会場 茂原市民会館

祝典会場 茂原公設市場

### <ビジター>

宍倉正胤 茂原中央RC会長

正林三四子 茂原中央RC理事

### <お祝いごと>

池田豊 会員(結婚記念)

根来富士雄 会員(本人誕生)

鈴木喜四郎 会員(娘の短期留学先が決まりました)

### <ニコニコBOX>

- 写真ありがとう

赤澤洋 会員 板倉茂 会員

井上金男 会員 大内孟 会員

金子正彰 会員 榊隆夫 会員

島田宜尚 会員 鈴木喜四郎 会員

田中昭平 会員 中村博亘 会員

根来富士雄 会員 葉抱敬一郎 会員

藤本義昭 会員 程田晴太郎 会員

森山茂 会員 矢口正雄 会員

- 読売新聞に写真がのった

板倉茂 会員 島田宜尚 会員

- 老人連合会の新聞にのりました

染谷正三 会員

- 茂原中央ロータリークラブよりチャーターナイト出席よろしく



## <出席報告>

会員 55名 欠席 6名 出席率 89%

欠席者

大竹 元二 貝瀬 軍一 木村 和俊

御正 忠史 水野 照久 伊東 幸市

## <第 863 回例会> (5月21日)

旅行例会 於：佐久ホテル

出席率 100%

### ◆経済コーナー

#### 経営者は谷底で知恵絞れ

景気循環論の仮説のひとつに「不況トリガー説」というのがある。不況が引き金（トリガー）になって革新（イノベーション）を生み、それによって景気は上昇し、経済は新しい発展の途をたどる、というものである。経済学者のシュンペーターがとなえ、G・メンシュらがこの説を継承した。

○ ○

篠原三代平著「世界経済の長期ダイナミクス」によると、メンシュは19世紀から20世紀前半にかけて登場した面期的技術や新製品、新しい販売方法といった革新は長期不況の谷底で生まれていることを統計で裏付けた。

例えば19世紀以降、世界が経験した二度の大不況期には、好況期はもちろん、緩やかな景気後退期よりも多くの面期的技術や商品が生まれている。最初の大不況期である1870年代から90年代にかけて「グレート・デプレッション」と呼ばれた時期に19世紀中で最も多くの革新が生まれたという。この時期、エジソンの電灯の発明、ダイムラーによる自動車、ベルの電話などが生まれた。

1930年代前半の大不況期にも、第二次大戦中に次いで、革新的な技術の群生がみられる、と指摘している。不況期になると、経営者も従業員も苦境から抜け出すため必死に知恵を

しばり、打開策を探ろうと努力する。それが新しい商品や販売方法を生み出し、普及させる。「不況こそ革新の母」というわけだ。

日本の場合はどうか。戦後の30年間は欧米の進んだ技術を導入すれば、それが直ちに革新に結び付いた。景気との相関関係はあまりなかった。

だが、73年秋の石油危機以降、様相が変わってきた。

日経産業消費研究所が1980年代を変えた主役として8つの商品・サービスを選んでいる。コンビニエンスストアのセブンイレブン（74年）、ソニーの「ウォークマン」（79年）、東芝の日本語ワープロ（78年）、ヤマト運輸の「宅急便」（76年）、任天堂の「ファミリーコンピュータ」（83年）などだ。

これらの革新的商品はそのほとんどが石油ショック後の不況の中で産声をあげている。80年代後半のバブル期に誕生したものはこの中にはひとつもない。

67年に登場した「宅急便」は石油ショックが生み出した産物といっていい。ヤマト運輸は燃料費の高騰で大口貨物が行き詰まり、企業存続のピンチを迎える。生きのびるには何をすべきか。企業の命運をかけて当時の小倉昌男社長（現相談役）が考えだしたのが「消費者物流」という新しい分野だった。少量・個性化という波に乗り、郵便小包を圧倒、いまでは年間取扱数が5億個を超える。

2年に及んだ平成不況もどうやら底をうったようだが、「不況トリガー説」が言う革新の芽は出てきているのだろうか。専門家の多くは今後、数年間に期待できるものはせいぜいマルチメディアかハイビジョンテレビぐらいで、革新的な商品やサービスが登場する見込みはほとんどない、と悲観的だ。

今回の不況下で企業経営者がやってきたことといえば、設備投資の削減に経費のカット、工場閉鎖、中高年社員の早期退職に新卒採用の手控え…と後ろ向きなことばかりだ。そのうえ自らの経営責任は棚に上げ政府に景気対策を求める大合唱だった。

この長期不況を乗り切るには合理化もリストラも必要なことに違いない。政府の景気対策も不可欠だ。しかし絵ちぢみ志向で、他人依存型の経営では、革新など望む方が無理だろう。

シュンペーターは「資本主義・社会主義・民主主義」の中でこんな趣旨のことを語っている。革新が生まれなくなった時、資本主義は衰退する、と。日本の活力が衰え始めている真の原因は不況期でも革新が生まれぬ土壌ができつつあるからではないか。

#### ◆税務コーナー

##### 居住用財産の買い換え特例の復活

「租税特別措置法の一部を改正する法律案」が成立し、平成5年4月1日から施行されました。従来は、居住用財産の買い換え特例の適用を受けられる対象を極端に絞り、譲渡した建物とその敷地の双方とも以下の要件を必要としました。

①父母、祖父母の所有で、その死亡の時ま

で居住し、これを相続または遺贈によって取得したもの。②譲渡した本人がそこに30年以上居住していること。③本人の所有期間が10年を超えていること。

以上のように要件が厳しく、通常の場合、買い換えの特例を受けるのは困難でした。改正法では要件が緩和され、買い換え特例の適用が以前より容易となったと言えます。

今回の改正により、個人が平成5年4月1日から平成7年3月31日までの間に、下記に説明する譲渡資産を譲渡し、買換資産を取得した場合、その長期譲渡所得については取得価格の引継ぎによる課税の繰り延べが認められることとなります。

この特例の適用を受ける場合、譲渡資産は、①その譲渡した年の1月1日現在、所有期間が10年を超え、②譲渡者の居住の用に供した期間が10年以上で、③その譲渡に係わる対価の額が1億円以下であることが必要です。

また買換資産は、①その取得が平成5年4月1日からその譲渡の日の属する年の12月31日までの間で、②その取得の日から買換資産の譲渡の日の属する年の翌年の12月31日までの間に譲渡者の居住の用に供したもの、または譲渡者の居住の用に供する見込みであり、③購入する家屋の床面積が50㎡以上240㎡以下で、④購入する土地の面積は500㎡以下のものであることが必要です。

具体的なケースで述べると、取得時3千万円の家を8千万円で売り、1億円の家に住み替える場合、譲渡益は5千万円です。従来ですと、居住用財産を譲渡した場合の3千万円控除の特例があり、2千万円が課税の対象で、所得税と住民税は2千万円×14%=280万円となります。しかし今回買い換えの特例の適

用を受ければ、新しく買った家や土地の価額が1億円で、元の家や土地の8千万円の売却金額を上回りますので、譲渡益に対する所得税や住民税を納付しなくて済みます。

ただ注意を要するのは、買い換えの特例の適用を受けて新たに買った家を10年以内に売った場合には、最初の家の取得額（この例では3千万円）に遡って譲渡益を算出し課税さ

れるため、税負担がかさみます。短期間に家を売ることがあらかじめ分かっている時は、買い換えの特例を受けないほうが良いでしょう。

本制度の趣旨は、非課税ではなく、課税の繰り延べということです。

（平成5年4月22日（木）日経より）

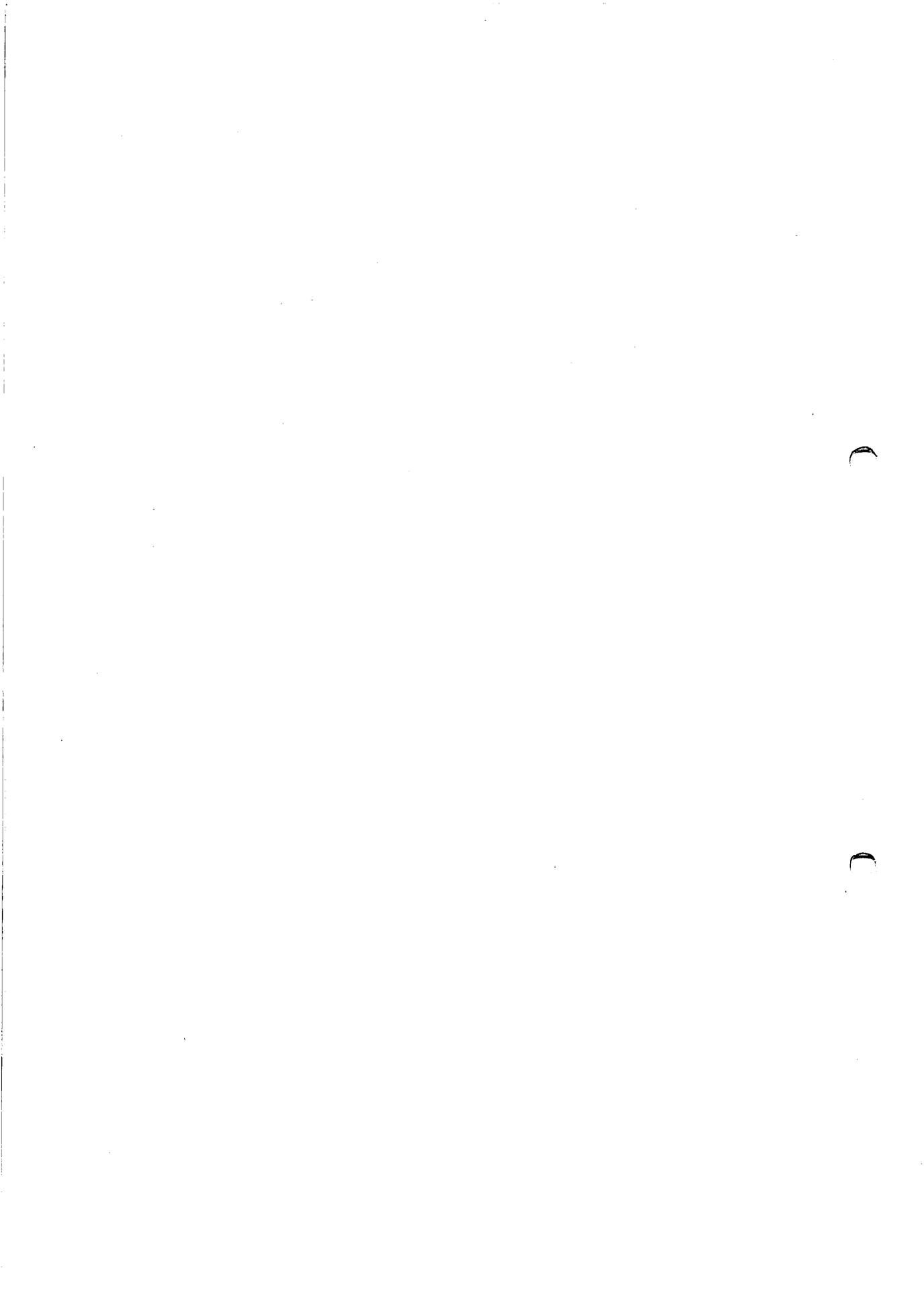

# 柏西ロータリークラブ会報



CLUB  
REPORT



第2790地区

創立 1975. 11. 7

承認 1975. 11. 24

ROTARY CLUB OF KASHIWA-WEST CHIBA JAPAN

## 四つのテスト

1. 真実かどうか？
2. みんなに公平か？
3. 好意と友情を深めるか？
4. みんなのためになるかどうか？

## R I 会長テーマ

"Real Happiness is Helping Others"  
"まことの幸福は人助けから"

会長 金子正彰  
幹事 井上金男

## 会報 第838号 (1993. 5. 28)

### 864 〈第863回例会〉

点 鐘 金子正彰 会長  
 会長報告 金子正彰 会長  
 幹事報告 井上金男 幹事  
 点 鐘 金子正彰 会長

### 〈会長報告〉 金子正彰 会長

すっかり夏になりました。先週の5月20日、21日、佐久ホテルに於いて移動例会を行ないました。22名の参加をいただきバスをしたてまして、道中4時間たらずも和気あいあいと楽しく行ってまいりました。

又カラオケでは、全員が歌い、そして親睦ゴルフと本当に素晴らしい旅行でございました。

さて、この5月30日(日)は、ゴミゼロ運動の日です。高島屋、ステーションモール主催のイベントもありますので、出来る限りのご参加をお願い申し上げます。

本日のお客さまはローターアクトの蜂須賀会長、猿渡京子さん、酒井宏恵さん、どうかごゆっくりお過ごし下さい。

これで会長報告を終ります。

### 〈幹事報告〉

1. ロータリー米山記念奨学会より1992年度(7月～3月)の寄付金納入明細表受理  
 期間入金分合計 910,000円  
 過去累計分合計 9,631,402円
2. ロータリー適用相場変更のお知らせ

例会日 金曜日 PM. 12:30  
 例会場 谷会館  
 柏市旭町一丁目7-17 電話 0471-45-2171

事務局 柏市東上町7-18 柏商工会館2階  
 電話 0471-62-2323  
 FAX 0471-66-8282

クラブ会報委員長 水野照久 会報委員 日光 進 榊 隆夫 田嶋凱紀  
 副委員長 貝瀬軍一

6月1日より1ドル118円が110円

3. 分区代理を囲む会のご案内

6月19日(土)18時

4. 柏ローターアクトクラブ最終例会のご案内

6月30日(水)19時

柏そごう12F 大食堂

5. 八千代RCより創立25周年記念誌、流山RCより会報受理

6. 例会臨時変更のお知らせ

野田RC

5月31日(月)休会

松戸西RC

6月9日(水)休会

6月16日(水)、17日(木)親睦旅行

(熱海シーサイドリゾート)

松戸中央RC

6月17日(木)18時30分 夜間親睦例会

(松戸ニューオータにF16)

沼南RC

6月24日(木)は27日、28日親睦旅行

(いわき湯本温泉「古滝屋」)

我孫子RC

6月26日(火)は27日(日)家族親睦旅行

(伊豆長岡温泉「古奈ホテル」)

7. 船橋赤十字センターより献血のお願い

6月20日(日)10時～

柏そごう献血ルーム

8. 当クラブ6月の行事予定

4日 お祝い事 理事会

11日 通常例会

18日 夜間例会

25日 第6回クラブ協議会

<新入会員の紹介>

槇 慎 吾 会員

三和銀行柏支店 支店長 友永 正信 会員

大和証券柏支店 支店長 牛山 絃一 会員

<ピジター>

柏ローターアクト 蜂須賀則夫 会長

柏ローターアクト 猿渡 京子 会員

柏ローターアクト 酒井 宏恵 会員

<お祝いごと>

結婚記念日

槇 慎 吾 会員

<ニコニコBOX>

・知事より感謝状(消防設備関係)

鈴木 子郎 会員

・インターゴルフ優勝

古田 穰治 会員

・子息結納

程田晴太郎 会員

<出席報告>

会員 55名 欠席 15名 出席率 72%

欠席者

池田 豊 伊東 幸市 宇田川恵司

大野 秀治 大竹 元二 川和 弘行

榊 隆夫 島田 宜尚 鈴木 康之

瀬渡 秀和 田口 正 田中公仁男

根来富士雄 矢口 正雄 吉野 一實

○前回欠席者メーキャップ 3名

修正出席率 78%



## ◆地域ニュース

### ゴルフの善意で寄付

柏西ロータリークラブ（金子正彰会長）はこのほど、ビデオやテレビの画像を大型スクリーンに映し出す液晶ビジョン1セット（77万8千円相当）を市に寄贈した。

同クラブが開いた青少年健全育成のためのチャリティーゴルフ大会での参加者から寄せられた意善を元に購入した。液晶ビジョンは市青少年センター（十余二）に置かれ、青少年の研修会などに活用される。

（読売新聞、平成5年5月12日（水）より）

## ◆税務コーナー

### 同族会社の増資と課税関係

同族会社の増資は、通常株式を時価で発行することは少なく、多くの場合額面の金額で引受払込みが行われます。既存の株主の持株比率に応じて新株を割当てれば、額面払込増資であっても旧株の価値の一部が新株に移行するだけですから税法上の問題は生じません。

同族会社ではほとんどの会社が、「当会社の株式を譲渡するには取締役会の承認を要する」というように、定款で株式の譲渡を制限しています。この場合、株主には当然新株引受権が与えられますので、増資は持株比率に応じて割当てられます。

しかし株主総会の特別決議により株主以外の者に新株引受権を与えることも可能です。この第三者割当ての場合、新株の発行価額が公正な価額である限り税法上の問題は生じませんが、特に有利な発行価額による場合には、新株の引受人に所得税の課税の問題が生じる。

払込期日における「新株の価額」から「新株の発行価額」を差し引いた額が新株引受権の価額となり、所得区分としては一時所得に該当することになります。

ただし、その会社の役員または従業員に対して支給すべきであった給与または退職手当に代えて新株を与えたと認められる場合には、給与所得又は退職所得に該当することになります。会社が営業を続けていく間に利益が蓄積され、あるいは土地や有価証券に含み益が発生したりして一株当たりの純資産価額が上昇することがあるからです。

また、株主として与えられた新株引受権を行使しなかった者がいる場合に、その権利を利用して、第三者または既存の株主が自己の新株引受権以上の株式数の払込みをした場合、例えば株主である夫が同じく株主である妻の割当て分も含めて夫名義で額面増資払込みをした時など、妻から夫に対して新株引受権価額相当の贈与があったものとして贈与税が課税される場合がありますので注意が必要です。

最後に、「新株の価額」の定義に触れますと、所得税法の基本途通では非上場で気配相場もない場合の「新株の価額」は、以下のとおりとされています。

①売買実例のあるものは、最近行われた売買のうち適正と認められる価額。

②売買実例がなく、事業の種類、規模収益の状況等が類似する他の法人の株式の価額があるものは、その価額に比準して推定した価額。

③上記①②に該当しないものは、新株の払込みについての期日または同日に最も近い日における当該株式を発行する法人の一株当たりの純資産価額等を斟酌して通常取引されると認められる価額。

## ◆経済コーナー

### 長期プライムレート2カ月連続上げ

日銀は短期金利上昇けん制

当面、市場との綱引きか

長期市場金利が3月以降上昇に転じ、長期プライムレートは6月1日から0.3%引き上げられ、年5.4%となる。5月の0.2%に続き2カ月連続の上げ。株式相場の2万円台回復が定着し景気底入れ感も広がってきたことから、投資家が価格変動スリク回避で長期債保有を敬遠し始めたため。日銀は「景気は底入れを探る段階」とし、金融調節では金利形成を市場にゆだねる「自然体」の姿勢を続けてきたが、5月21日以降は市場に多めの資金を供給する「緩め」の調節を行い、市場では「長期金利上昇の影響による短期金利上昇をけん制している」との見方が広がっている。

短期市場金利の無担保コール・オーバーナイト物は、季節的要因などで一時的に跳ね上がってもほぼ3.15~3.2%台、NCD3カ月物も3.2%台前半で推移し、日銀は「短期は安定基調」と見ている。

だが、長期金利がさらに強含んでくると都銀などが金利先高観から長めの金利調達に動き、「NCD3カ月物が3.3~3.5%に上昇する可能性がある」（市場筋）

そうなると、現在4%の短期プライムレートの引き上げにもつながりかねない。日銀としては、景気回復の足取りがまだ不透明で資金需要が低迷している中での短プラ上げは避けたいところ。このため金利上昇をけん制する金融調節をすると見られるが、市場では金利上昇圧力が加わってくる可能性があり、当面、綱引きが続きそう。

# 柏西ロータリークラブ会報



CLUB  
REPORT



第2790地区

創立 1975. 11. 7

承認 1975. 11. 24

ROTARY CLUB OF KASHIWA-WEST CHIBA JAPAN

## 四つのテスト

1. 真実かどうか？
2. みんなに公平か？
3. 好意と友情を深めるか？
4. みんなのためになるかどうか？

## RI会長テーマ

"Real Happiness is Helping Others"  
"まことの幸福は人助けから"

会長 金子正彰  
幹事 井上金男

## 会報 第839号 (1993.6.4)

### 865 〈第864回例会〉

点 鐘 金子正彰 会長  
会長報告 金子正彰 会長  
幹事報告 井上金男 幹事  
卓 話 榎本洋史 会員  
点 鐘 金子正彰 会長

### 〈会長報告〉 金子正彰 会長

いよいよ梅雨に関東地方も入って、これからうっとおしい時期だと思います。

先月30日には、クリーン作戦に大勢の方にご参加いただきまして、本当にありがとうございました。

さて、高島屋ステーション・モール8階で開催しておりますイベントの中で、どんぐり

の苗を植えようということで、故郷公園と呼ばれたちょっと変わった所で実施されました。1本の小さな苗木を植えたのですが、あれはやがて何十年・何百年後には大きな木になって人間のためになるということでございます。

私、今日例会に来る前にステーション・モール8階を覗いてまいりましたら、450年という大きな年輪をもった木があって、凄いなと思いました。そういう材料でつくられた自然を利用した家具は落ち着きがあり、しっとりしてとても座り心地もよく、あれならあまり悪いことができない気持ちになるのではないかと思います。値段の方はと申しますと、210万円と出ていました。外国の大理石に座ったのとはまたちがった感覚でございます。

例会日 金曜日 PM. 12:30

例会場 谷会館

柏市旭町一丁目7-17 電話 0471-45-2171

事務局 柏市東上町7-18 柏商工会館2階

電話 0471-62-2323

FAX 0471-66-8282

クラブ会報委員長 水野照久

会報委員 日光

進 榊

隆夫

田嶋凱紀

副委員長 貝瀬軍一

やはり木の温かみがございます。自然で作  
上げたものは本当にいいなと思えました。

今日はおおた様、ようこそお越し下さい  
ました。有り難うございます。お聞きによ  
りますと、おおた様は柏の方で所長を  
やられて、こちらにも兼任されて、し  
ばらく滞在されるということ  
です。近くにお住まいのよう  
ですから、度々お寄りいただければ  
あり難いと存じます。

今、スポーツたけなわでござ  
います。野球もそうでござ  
います。柏にもプロサッカー  
ができました。柏にもプロ  
を目指して頑張っている日  
立レイトルズというチーム  
がございまして、今回無  
料招待券がまいました。6  
月3日、12日、20日、26  
日の4試合、各5枚ずつ。  
ご希望の方は事務局の方  
にお問い合せ下さい。

今度、商工会館が新しく  
建て直しをするわけでござ  
います。9月には着工予  
定だそうです。今現在事  
務局が一部お借りして利  
用させていただいてお  
りますが、再入居する  
場合の条件につきましては、  
明日10時30分から商  
工会館2階で打合せが  
ございまして、私が出  
席してまいります。ファン  
クラブの方で新しいス  
ペースを30平米出して  
欲しいということでは  
ありますが、再度希望を  
募っていただいております  
ので、それについては  
ファンクラブの方で  
話し合いの上、何  
平米にするかは決  
めていきたいと思  
います。

### <幹事報告>

1. 地区ローターアクトリーダーシップ  
フォーラムのご案内

日時 6月13日(日)AM10時00分

場所 袖ヶ浦市民会館

2. 週報受理

松戸東RC

3. 例会曜日変更のお知らせ

四街道RC 火曜日

4. 例会場変更のお知らせ

野田RC 6月7日(月)より

千葉興業銀行野田支店

野田市野田 283

電話 0471-25-0061

5. 例会変更のお知らせ

松戸RC 6月16日(水)PM12時30分

本土時にて家族新年例会

6. 柏まつり実行委員会より

7月24、25日「柏まつり」寄付のお願い

7. 社会を明るくする運動柏市実施委員会  
総会のご案内

6月10日(木)PM2時00分

柏市立図書館2F会議室

### <卓話>

「むし歯予防デーに因んで」

榎本 洋史 会員

今日は6月4日、むし歯予防デーです。本  
日の卓話もそれに因んだお話をさせていただきます。

最近では6月4日の他にも、よい歯の日(4  
月18日)や、いい歯の日(11月8日)などを  
選んで口腔衛生の普及に努めております。柏  
歯科医師会では、今月の26日に第6回柏市沼  
南町口腔衛生大会を開催しますので、興味  
のある方はぜひ参加してみてください。

歯の衛生週間(6月4日より10日まで)の  
本年度のポスターには、長生きは丈夫な歯か  
ら、歯ぐきからという標語を掲げております。  
その他、一生、自分の歯で食べよう。食べた

らずぐに歯をみがこう。ハチマルニイマル 8020運動を進めよう。という言葉も載っております。

8020運動とは、80歳になっても自分自身の歯を20本以上保つ事を目標に、若いうちから歯や歯ぐきの健康づくりを進めようという運動です。80というのは、最近の日本人の平均寿命がほぼ80歳になったことからきていると思います。20というのは、20本の歯が残っているとほとんどの食物をおいしく噛んで味わえるといわれていること。また20本を割ると歯の喪失が急速に進むといわれていることからきていると思います。

現在の実情はどうかといいますと、50歳前半での残存歯数が平均21.7本というデータからしますと「5020」ということになります。また80歳における残存歯数が4本というデータからしますと「8004」ということになります。このことからしますと「8020運動」はかなり高い所に目標を置いているような気がしております。

平均寿命がここ数十年の間に、50歳から80歳にと大幅に延びたにもかかわらず歯の方の寿命がほとんど変わっていないということが、高齢者の口の中の健康に大きな問題を生じているといえるかも知れません。

因みに、当クラブの染谷会員は現在76歳で21本の歯を保っているそうですが、どうか8020を達成してほしいものです。

歯の喪失の2大疾患といわれている、むし歯と歯周病（歯槽膿漏）を予防するにはどうしたらよいか。その基本はブラッシングです。特に食物を噛む面（咬合面）、歯と歯とが接している面（隣接面）そして歯と歯肉との境目（歯の歯頸部および歯と歯肉との間にある溝に付着している食べかすと細菌からなるプ

ラクを丁寧にブラッシングすることにより除去して下さい。また食べたらずぐブラッシングするという習慣をぜひつけて戴きたいと思います。

口の中の健康というのは言わばボディープローと同じで、むし歯や歯周病になったからと言ってすぐに死にはつながらない、しかし何年かたって、その恐ろしさがじわり、じわりと効いてくる。と表現している人もおります。

人間の三つの大きな欲、名誉欲、食欲、性欲のうち、最後まで残るのは食欲であるといわれております。このことからしても、一生涯20本以上の歯を保つように努めて戴きたいと思います。

自分の健康は自分で守るものだと思います。そして我々医療担当者はそのお手伝いをさせて戴くつもりでおります。

キーワード：8020運動 ブラッシング

## <ピジター>

松江東RC 本田 晴男 会員

## <お祝いごと>

- 他クラブに初めて参加  
本田 晴男 会員
- 柏市納税組合長5期就任  
増田 正司 会員
- 甥がクリントン政権の番記者で朝日新聞に記事が載った  
大内 孟 会員
- 本人誕生日  
榎本 秀男 会員 榎本 洋史 会員  
水野 照久 会員 葉抱敬一郎 会員
- 御婦人誕生日  
水野 照久 会員夫人

• 御結婚記念日  
友永 正信 会員夫妻

矢口 正雄 会員 吉野 一實 会員  
• 欠席ごめんなさい  
大野 秀治 会員

<ニコニコBOX>

• 写真ありがとう

板倉 茂 会員 井上 金男 会員  
宇田川恵司 会員 香島 一彦 会員  
金子 正彰 会員 菊田 孝一 会員  
島田 宜尚 会員 鈴木喜四郎 会員  
田口 正 会員 田中 昭平 会員  
藤本 義昭 会員 古田 穰治 会員  
御正 忠史 会員 森下 俊夫 会員

<出席報告>

会員 55名 欠席 10名 出席率 81.62%  
欠席者  
伊東 幸市 今井 信義 大竹 元二  
川和 弘行 木村 和俊 榊 隆夫  
中村 佳弘 根来富士男 榎 慎吾  
飯合 幸夫

1992~93年度 第12回 柏西ロータリークラブ理事会議事録													
開催年月日		平成5年6月4日								会長		金子 正彰	
開催場所		例会場 13時30分								幹事		井上 金男	
理事	金子 正彰	榎本 秀男	森下 俊夫	宇田川 恵司	古田 穰治	鈴木 子郎	板倉 茂	藤本 義昭	田口 正	島田 宜尚		出席	香島 一彦
出席	○	×	○	○	○	○	○	○	○	○		9名	
議 題 概 要													
1. 新柏商工会議所会館入居の件について 3クラブ会長に一認 2. チャリティーゴルフ記念品について サマージャンパーに決定 (ロータリー、マーク入り)													



# 柏西ロータリークラブ会報



## CLUB REPORT



第2790地区

創立 1975. 11. 7

承認 1975. 11. 24

ROTARY CLUB OF KASHIWA-WEST CHIBA JAPAN

### 四つのテスト

1. 真実かどうか?
2. みんなに公平か?
3. 好意と友情を深めるか?
4. みんなのためになるかどうか?

### RI 会長テーマ

"Real Happiness is Helping Others"  
"まことの幸福は人助けから"

会長 金子正彰  
幹事 井上金男

## 会報 第840号 (1993.6.11)

### <第866回例会>

点 鐘 金子正彰 会長  
会長報告 金子正彰 会長  
幹事報告 井上金男 幹事  
点 鐘 金子正彰 会長

### <会長報告> 金子正彰 会長

梅雨に入って不快な天気が続いておりますが、心配されました9日の皇太子と雅子様のご成婚も、“雨降って地固まる”という言葉がございますが、まさにそのような感じが致します。あれだけ降っていた雨が、パレードの寸前5分前になってから日差しも出たことです。やはり日本は天の恵があるのかなと思えました。この式典は全世界の注目の的

となり、見送られて本当におめでたいことだと思います。社会はどんどん進歩してはおりますが、やはり古い伝統守っている日本は世界に類のない国だと世界の方にも見ていただいたのではないのでしょうか。外国の方も日本の文化の素晴らしさをあらためて見直したのではないかと思います。

いよいよ新年度も、もう少しでございませうが、私もここに立つのはあと2回になりました。ひとえに皆様方のおかげだと思います。心から御礼を申し上げる次第でございます。先週も言いましたように、商工会館の建て直しということで、ここも8月中旬以降で取り壊しにかかるということです。6月3日に商工会館で、第2回目の説明会が行われ、会館

例会日 金曜日 PM. 12:30

例会場 谷会館

柏市旭町一丁目7-17 電話 0471-45-2171

事務局 柏市東上町7-18 柏商工会館2階

電話 0471-62-2323

FAX 0471-66-8282

クラブ会報委員長 水野照久

会報委員 日光

進 榊

隆夫

田嶋凱紀

副委員長 貝瀬軍一

が新しくできた時の入居条件について提示していただきました。先週は金額のことは申し上げませんが、最初に提示された坪当たり10,000円と共益費3,500円の13,500円から、共益費込み11,000円ということで、決まりました。使用面積の方は、30平米という申し出でしたが、33平米ということで決まりました。ロータリーにはいろいろと備品がありますので、どこか置く所はないかをお願いしたところ「屋上にスペースだけはもうけましょう」ということで決まりました。

実は、「社会を明るくする会」というのがございまして、昭和24年に犯罪防止法・公正法を記念いたしまして、昭和26年から「社会を明るくする会」という名前で現在に至り、40回目を迎えます。7月1日を公正法の日ということで、7月中は、特に重点的に1ヶ月活動をするわけですが、3日の日にピーアール活動を実施することになっておりますが、金額的なことも含まれてきますので、次回の理事会で決めたいと思います。細かい事はまだ言ってきてませんので、終わってから会長さんの方で決めて頂くようお願い致します。

梅雨時期でございますので、お体には十分気を付けて頂きたいと思っております。

### <幹事報告>

1. 地区ローターアクト年次大会記念誌の受理
2. 例会臨時変更のお知らせ  
野田セントラルRC  
6月16日(水) 午後6時  
新潟県月岡温泉(親睦旅行)  
流山RC  
6月24日(木) 午後6時30分

### 南柏日本閣(最終例会)

3. ゴミゼロ運動への参加のお礼
4. 国際交流協会より交換青少年歓送迎会のご案内

#### ご案内

日時 7月9日(金) 午後6時30分  
会場 柏そごう12F大食堂

#### <ピジター>

柏南ロータリー 妻島不三二 会員

#### <お祝いごと>

ご本人誕生 鈴木 康之 会員  
ご婦人誕生 木村 和俊 会員

#### <ニコニコBOX>

- ・欠席ごめんなさい  
川和 弘行 会員 榊 隆夫 会員  
根来富士雄 会員
- ・写真ありがとう  
板倉 茂 会員 榎本 秀男 会員  
木村 和俊 会員 島田 宜尚 会員  
田代 充 会員 中村 佳弘 会員  
藤本 義昭 会員 榎 慎吾 会員  
御正 忠史 会員 森山 茂 会員  
吉野 一実 会員

#### <出席報告>

会員 55名 欠席 13名 出席率 76.36%

#### 欠席者

池田 豊 伊東 幸市 今井 信義  
宇田川恵司 牛山 紘一 大野 秀治  
瀬戸 秀和 田口 正 田嶋 凱紀  
葉抱敬一郎 広瀬 悦男 飯合 幸夫  
森下 俊夫

○前回欠席者メーカーキャップ 3名  
修正出席率 81.81%

# 柏西ロータリークラブ会報



## CLUB REPORT



第2790地区

創立 1975. 11. 7

承認 1975. 11. 24

ROTARY CLUB OF KASHIWA-WEST CHIBA JAPAN

### 四つのテスト

1. 真実かどうか？
2. みんなに公平か？
3. 好意と友情を深めるか？
4. みんなのためになるかどうか？

### R I 会長テーマ

"Real Happiness is Helping Others"  
"まことの幸福は人助けから"

会長 金子正彰  
幹事 井上金男

## 会報 第841号 (1993.6.18)

<夜間例会 於：谷会館>

## 会報 第842号 (1993.6.25)

<第867回例会> (6月18日)

<ニコニコBOX>

森山次雄 会員 (分区代理)

<出席報告>

出席率 100%

<第868回例会> (6月25日)

点鐘 金子正彰 会長

会長報告 金子正彰 会長

幹事報告 井上金男 幹事

点鐘 金子正彰 会長

<会長報告> 金子正彰 会長

皆さんこんにちは。時の流れは止めることはできませんが、思いだけは残ります。1

年間このような私を支えて下さいましてありがとうございました。

今日は例会場での最後の報告になります。クラブの皆様、南クラブの湯沢様ようこそおいで下さいました。最後の例会に花をそえて下さいましてありがとうございました。心からお礼を申し上げます。

6月21日は夏至ということで、私のつとめも、あと1週間ということになりました。62年数ヶ月になります。私の生涯において、このように皆様方に支えられ、主役の場をあたえていただいたことに対しまして、ロータリーの皆様の支えと友情があったから、ここまでやってこれたと思います。あらためて、お礼を申し上げます。

例会日 金曜日 PM. 12:30

例会場 谷会館

柏市旭町一丁目7-17 電話 0471-45-2171

事務局 柏市東上町7-18 柏商工会館2階

電話 0471-62-2323

FAX 0471-66-8282

クラブ会報委員長 水野照久

会報委員 日光

進 榊

隆夫

田嶋凱紀

副委員長 貝瀬軍一



大きなことを振り返ってみますと、チャリティーゴルフ。奉仕の額そのものは、各奉仕団体がやられている額には及びませんが、ゴルフに参加していただきました皆様にはこのゴルフの主旨を感じとってもらったと思います。温かいご協力をいただきありがとうございました。

去る、6月20日には、島田社会奉仕委員長、鈴木委員長以下、献血を実施いたしました。

当クラブは、9月6日と6月20日とダブルデッキにおいてたすきをかけて、「生命を守る血の一部を提供下さい」とのことで立たせていただきました。

皆様ご存じの通り、当クラブの名誉会長であります。柏市長が、入院、療養中でございます。私、23日にお見舞いに行っていました。回診中で3時からハビリということで、直接はお会いできませんでした。トップの方が休まれるということは大変なことだと思いました。

当クラブは、例会場を和光証券から移動し、ここで行なってきましたが、来年度も皆様、益々ご健勝で新年度を迎えられるようお祈り申し上げます。

1年間お世話になり、ありがとうございました。

### <幹事報告>

1. 地区職業奉仕委員長より職業奉仕研修会について

日 時 11月2日・3日(1泊2日)

場 所 岩手県一関市

2. 地区社会奉仕委員会より社会奉仕研修会報告書受理

3. 沼南ロータリークラブより週報受理

4. 新千葉ロータリークラブ例会場変更のお知らせ

#### <新例会場>

「東天紅」千葉市中央区新町1000

センシティタワー23階

5. 他クラブ例会変更のお知らせ

柏南RC 6月29日(火) 18時点鐘

「鮎芳」にて最終例会

柏RC 6月30日(水) 18時点鐘

「鮎芳」にて最終例会

6. 柏まつり実行委員会より参加者説明会のご案内

日 時 7月6日(火)

10時00分～13時00分

場 所 谷会館

### <台中港東南ロータリークラブ>

謹 啓

当クラブ新旧会長交代式に当り貴クラブよりお祝いのお手紙を頂き深く感謝して居ります。早速文面は劉建止前会長に漢文に翻訳して頂き役員交代特別号に載せました。皆さんが読んで貴クラブの為友情に感謝して居ります。

7月2日貴クラブ新旧会長及び役員交代のお祝いの日に当方よりお祝いに参上する事が出来ませんので、台中港東南クラブ会員一同を代表して貴クラブに祝福を申し上げます。

交代式典の成功をお祝いし、更に新年度一年間、森下俊夫会長の卓越せる指導と全会員の団結と努力により貴クラブが更なる発展する事でしょう。

1994年2月22日当クラブの授証15周年記念日には当クラブ挙げて慶祝の式典を行います。何卒貴クラブに於かれては多勢の会員及び夫

人方の遠路、御光臨御参加を希望致します。  
そして、この式典に光彩を加えて頂きたく、  
私達一同心から皆様の御来臨を期待して居り  
ます。今後貴クラブの貴重な経験と知識を提  
供して頂き当クラブの学習の機会に供して行  
きたいと思ひます。

更に両クラブ会員の相互連絡を密にし、今  
後両クラブが理解と友誼を進めて行く事を希  
望します。

最後に貴クラブの益々の御隆昌と会員皆様  
の御健康をお祈り申し上げます。

1993年6月24日

国際ロータリー第 3460 地区

台中港東南ロータリークラブ

1992~1993年 会 長 林 金 良

幹 事 林 弘 毅

国際奉仕 楊 培 潛

1993~1994年 会 長 白 金 旺

幹 事 陳 森 茂

国際奉仕 王 秋 冬

祝典委員式 劉 建 止

### <ピジター>

千葉RC 池 田 忠 美 会員

柏南RC 湯 沢 栄 治 会員

### <ニコニコBOX>

写真ありがとうございます

井上 金男 会員 宇田川恵司 会員

榎本 洋史 会員 大内 孟 会員

榊 隆夫 会員 鈴木 子郎 会員

中村 佳弘 会員 飯合 幸夫 会員

染谷 正三 会員

プリマベラ号が優勝

藤本 義昭 会員

欠席ごめんなさい

赤沢 洋 会員 田嶋 凱紀 会員

飯合 幸夫 会員 友永 正信 会員

### <出席報告>

会員 55名 欠席 12名 出席率 78.2%

欠席者

池田 豊 伊東 幸市 今井 信義

大野 秀治 川和 弘行 鈴木 健吾

瀬戸 秀和 田口 正 広瀬 悦男

古田 稔治 水野 照久 矢口 正雄

○前回欠席者メーカーキップ 3名

修正出席率 83.6%

年間出席率 86.94%

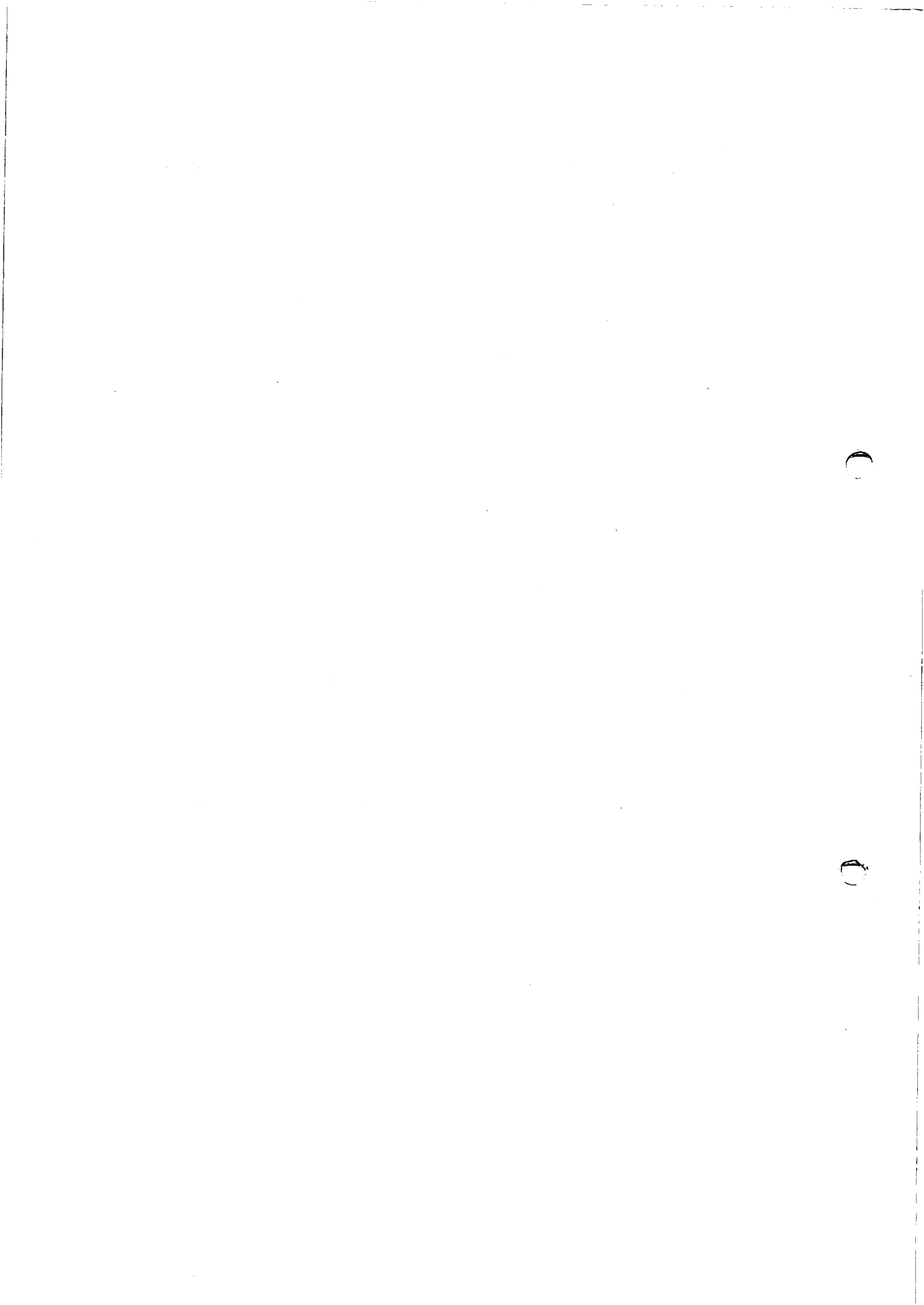



# 柏西ロータリークラブ会報



## CLUB REPORT



第2790地区

創立 1975. 11. 7

承認 1975. 11. 24

ROTARY CLUB OF KASHIWA-WEST CHIBA JAPAN

### 四つのテスト

1. 真実かどうか?
2. みんなに公平か?
3. 好意と友情を深めるか?
4. みんなのためになるかどうか?

R I 会長テーマ

BELIEVE IN WHAT YOU DO  
DO WHAT YOU BELIEVE IN

行動に信念を 信念は行動に

会長 森 下 俊 夫  
幹事 香 島 一 彦

## 会 報 第 843 号 (1993. 7. 2)

### 新 旧 役 員 交 替 式

日 時 平成5年7月2日(金)  
PM 6時30分 役員交替式、就任式、例会  
PM 7時30分 親睦パーティー

場 所 谷会館

1992~93年 度 会 長 金 子 正 彰 会 員

1993~94年 度 会 長 森 下 俊 夫 会 員

同年度クラブ奉仕委員長 古 田 稷 治 会 員

### 1. RC活動協力者(5名)

板倉会員、田口会員、島田会員、鈴木会員、井上会員

### 1. 出席委員会、出席皆勤褒賞(8名)

香島会員、鈴木会員、田代会員、中村会員、田口会員、森山会員、藤本会員、井上会員

1. 新旧役員紹介 井上、香島幹事

1. 新会長挨拶 森下会長

1. 来賓祝辞 榎本特別代表

1. 感謝状と記念品贈呈 森下会長

例会日 金曜日 PM. 12:30

例会場 谷会館

柏市旭町 1-7-17 電話 0471-45-2171

事務局 柏市東上町 7-18 柏商工会館2階

電話 0471-62-2323

FAX 0471-66-8282

クラブ会報委員長 貝瀬軍一

副委員長 田嶋凱紀

会報委員 水野公一 牛山紘一



## 〈役員交替式における会長挨拶〉

森下 俊夫 会長

(1)私はこの度柏西RCクラブ会長のご指名を戴き就任致しました森下でございます。本日は特別代表の榎本先生、来賓の方々、特に第2代鈴木会長、第5代北村会長の奥様をはじめとして各会員及び奥様方のご出席を賜り、このように立派な“役員交替式”が行われたことは大変光栄に存じ、攻めて厚く御礼申し上げます。

さて私は第2代鈴木会長のご紹介により当クラブに入会させて戴いたのが、昭和51年5月ですから約18年目になります。第19代目会長という重責を受け賜ったわけでございますが、昔日の感がございます。もとより浅学非才の身ですが、歴代会長さんの築かれた和を中心としたクラブ運営を穢すことなく継承してまいり所存でございますのでよろしくお願い申し上げます。

(2)さて本年度国際ロータリー、ロバート・R・バース会長の推奨されたターゲットは  
“Belive in what you do.

Do what you Belive in”

行動に信念を——信念は行動に  
あなたが自分の行動に信念をもてば、あなたは自分の個人的限界を越えて前進し、本当に他の人の求めに応じて奉仕出来る行動を見出すでしょう……といわれております。

また当地区越部ガバナーは、これをうけて  
“個から多へ、地域から世界へ”の指針を示しております。

会員が個とすればクラブは多です。

クラブを個とすれば地区は多です。

結果的には一人ひとりの行動が地域を、しい

ては世界へとつながるという意味だと思われ  
ます。

(3)私は前年度金子会長の如く積極的な行動は出来ませんが、基本的には次の事柄を忠実に守って行きたいと考えております。

第1点は、クラブ綱領の順守です。

クラブ綱領には次のことがうたわれて  
おります。

第1 奉仕の機会として知り合いを  
広めること

第2 事業および専門職務の道徳的水  
準を高めること。

あらゆる有用な業務は尊重され  
るべきであるという認識を深める  
こと。そしてロータリアン各自が、  
業務を通じて社会に奉仕するため  
に、その業務を品位あらしめるこ  
と。

第3 ロータリアンすべてが、その個  
人生活、事業生活および社会生活  
に常に奉仕の理想を適用すること。

第4 奉仕の理想に結ばれた、事業と  
専門職務に携わる人の世界的親交  
によって、国際間の理解と親善と平和  
を推進すること。

第2点は、ロータリーの各月間、週間にお  
ける理解のための情報の伝達です。

例えば、8月は会員増強拡大週間

10月は職業奉仕月間

2月は世界理解月間 等々

これはロータリーの真の理解に役立つ  
と思われるからです。

(4)私は大変恵まれた環境にいると思います。  
我がクラブは、初代染谷伝三郎会長、2代鈴  
木千之会長、3代岡部会長、4代菊田会長、

5代北村会長、6代染谷会長、7代安田会長、8代増田会長、9代鶴丸会長、10代桜井会長、11代清水会長、12代小菅会長、13代板倉会長、14代中村会長、15代根来会長、16代飯合会長、17代榎本会長、18代金子会長、18人中残念ながら4人の方が亡くなり、2人が退会しておりますが12人の方がパスト会長としておいでになります。これらの方々のご指導を直接受けられるのは大変心強く思っております。どうぞよろしく願い申し上げます。

最後になりますがこれからの一年間、先程ご紹介のありました各委員長さんと一致団結して取組んで参りますので、会員の方々の切なるご協力をお願い致しまして私のご挨拶と致します。

ありがとうございました。

### <来賓の方々>

榎本 赴 特別代表  
北村 敬子 様  
鈴木 たか子 様

### <ニコニコBOX>

榎本 赴 特別代表  
北村 敬子 様  
鈴木 たか子 様  
秋山 政俊 様 (オブザーバー)

### <出席報告>

会員 55名 欠席 0名 出席率 100%

## ◆経営コーナー

### Jリーグに学ぶ従業員の能力開発

今年5月にスタートしたばかりのプロサッカー「Jリーグ」は、早くもプロ野球と肩を並べるほどの人気を博しています。アマチュアであった昨年では、想像もできなかった大盛況ぶりです。また、消費が不振といわれる現在にあっても、Jリーグのキャラクター商品は、好調な売れ行きを示しており、Jリーグの躍進を象徴しているかのようです。

では、なぜJリーグは短期間のうちにこれほどまでの大きな成功を収めることができたのでしょうか。それは、アマチュア時代と違った選手の潜在的な能力を引き出す2つの仕掛けがあったからと考えられます。

第1の仕掛けは、選手と顧客の間の距離をより近くしたことです。Jリーグは、地域に親しまれるチーム作りを進めています。「鹿島アントラーズ」、「ジェフ市原」など各チームの名称には、本拠地の地名を冠しています。このため、ファンにとっては「おらが県(市)のチーム」として親しみが湧き、応援にも熱が入ります。

一方、選手にとっては、地元に着することによって自分たちを応援してくれる顧客がどのような人たちが見えるようになりました。そのため、地元の顧客の顔が見えるようになった選手たちは、その期待に応えようと自己の持てる能力を最大に発揮することに努めるようになったのです。

「特定の顧客の顔を思い浮かべながら仕入れた商品は間違いなく売れる」という話があるブティックの社長から聞いたことがありますが、Jリーグの成功の一因には、選手が

自分たちの顧客の顔を思い浮かべてプレーするようになったことがあるのではないのでしょうか。

第2は、Jリーグが選手たちのプレーをより攻撃的なものにするための仕掛けを講じたことです。アマチュア時代であればファールと思われるような激しいぶつかり合いでも、積極的なプレーにはできる限り反則としないことや引き分けをなくし勝負の決着を必ずつけるようにしたことなどがこの代表例でしょう。

このような選手たちがプレーを行う環境を整備したことで、選手たちは伸び伸びとしたプレーができ、アマチュア時代には見られなかったような好プレーを次々と我々に演じてくれるようになりました。

経営においては従業員が選手です。従業員の能力開発には、従業員に顧客の顔や期待が伝わるような仕組みを作ること、さらに、従業員の失敗を恐れないチャレンジ精神を引き出す仕組みを作ることこそ重要であることを、Jリーグは我々に教えてくれているようです。

#### ◆税務コーナー

### 有限会社の増資と税務問題

平成3年4月1日から施行された改正有限会社法によって、有限会社の最低資本金は300万円に引き上げとなりました。株式会社では準備金や利益金の資本組入が可能ですが、有限会社では認められていませんので、猶予期限の8年3月31日までに該当会社は税務問題に留意して計画的に増資を実施する必要があります。

有限会社の増資形態として、まず社員（株

主）割当増資があります。この方法は最も原則的な方法で、課税上也問題の少ない方法です。社員の構成割合が変わらないので会社の支配力に変動を来さないという長所がある反面、従来は社員だけで資金調達をしなければなりませんので、社員の出資負担力という問題があります。出資受け入れ会社にとっては増資は資本取引ですので課税上問題は特に生じません。出資した個人も出資割合に応じての平等の割当ですので同じく課税問題は生じません。

ただし、自己資金もなく通常の収入もない人が増資払込をした場合は、贈与を受けたものと認定されることがあります。増資資金を家族間で貸借する場合は金銭消費貸借証書を作成し、かつその返済状況を明確にしておくなどの事後処理が必要です。なお、贈与税の60万円の基礎控除を適用することは可能です。

次に第三割当増資があります。社員総会の特別決議により、社内外の特定の者に出資引受権を与える方法です。この方法では社員構成を自由に変更でき、後継者の出資割合を増加させ事業承継に備えることや、外部資本の流入を図ることができるなどの利点がある反面、社員構成が変わり会社支配力に変動を来す不安があります。会社にとっては社員割当増資と同様に課税上の問題は生じません。

第三者割当によって出資した個人は引受価額が相続税評価額に基づく時価以上であれば課税関係は生じませんが、有利な引受価額による引受けの場合は、出資者に対して所得税あるいは贈与税が課される場合がありますので、要注意です。

なお、不動産・動産・有価証券・債券などの現物出資も可能で、この方法は金銭による



払込が困難な時に適していますが、原則的には検査役の調査が必要です。

ただし、資本増加決議で定めた現物出資の目的の財産価額の総額が500万円を超えない時は検査役の調査を省略できますので、少額の現物出資は比較的容易な方法と言えますでしょう。

ただ、現物出資は通常の売買と同じように譲渡に該当しますので、現物出資による譲渡収入金額は、その取得する出資の時価相当額とされ、現物出資した資産の取得価額とこの時価相当額との差額が譲渡所得として課税対象になります。

◎ 欠席報告は、木曜日午後3時までに必ず

☎ 0471-67-2075 中村佳弘 S. A. A 委員長まで